

1. Allgemeine Informationen

1.1 Einleitung

Sehr geehrter Kunde,

Sie sind nun stolzer Besitzer eines SUZUMAR Schlauchbootes. Sie haben ein Boot mit hoher Qualität erworben, das nach strengsten Regeln und Sicherheitsbestimmungen gebaut wurde.

Jedes Boot hat eine Identifikations- oder Seriennummer (**14 in Zeichnung 1-1**), die Sie am Bootsspiegel, außen rechts, auf dem Verpackungskarton und auf Ihrer Garantiekarte ersehen können. Diese Nummer ist immer dieselbe. Bitte tragen Sie das Modell und die Seriennummer ein:

MODELL	MX-
SERIEN Nr. (WIN:)	DE-SSL

Die Modell- und Seriennummer muss bei jeder Korrespondenz mit uns oder einer autorisierten Servicestelle angegeben werden. Nur mit dieser Nummer können wir Ihr Boot identifizieren um Ihnen die nötigen Informationen und den Service zu geben.

Die Spezifikationen und Informationen, die dieses Handbuch enthalten, dürfen ohne jegliche Verpflichtungen modifiziert und auf den neuesten Stand gebracht werden.

Achten Sie darauf, dass das Handbuch immer gut auf Ihrem Boot aufgehoben wird und bei einem eventuellen Verkauf dem neuen Besitzer mitgegeben wird.

Falls Sie Probleme oder Fragen zu Ihrem Boot haben, kontaktieren Sie Ihren Lieferanten oder einen der SUZUMAR Händler.

Lesen Sie dieses Handbuch sorgfältig durch und vergewissern Sie sich, dass Sie alles verstanden haben und den Sicherheitsbestimmungen entsprechend umgehen können.

Dieses Handbuch oder Teile daraus dürfen ohne Zustimmung des Verfassers nicht kopiert oder veröffentlicht werden.

1.2 Lieferumfang

Bitte benützen Sie zum Öffnen der Verpackung keine scharfen Messer oder andere scharfkantige Werkzeuge – Sie könnten Teile des Bootes beschädigen.

In der Verpackung sind folgende Teile vorhanden, die Sie in **Abbildung 1-1, Liste 1-a und 1-b** ersehen.

Expositionszeichnung: SUZUMAR Schlauchboot

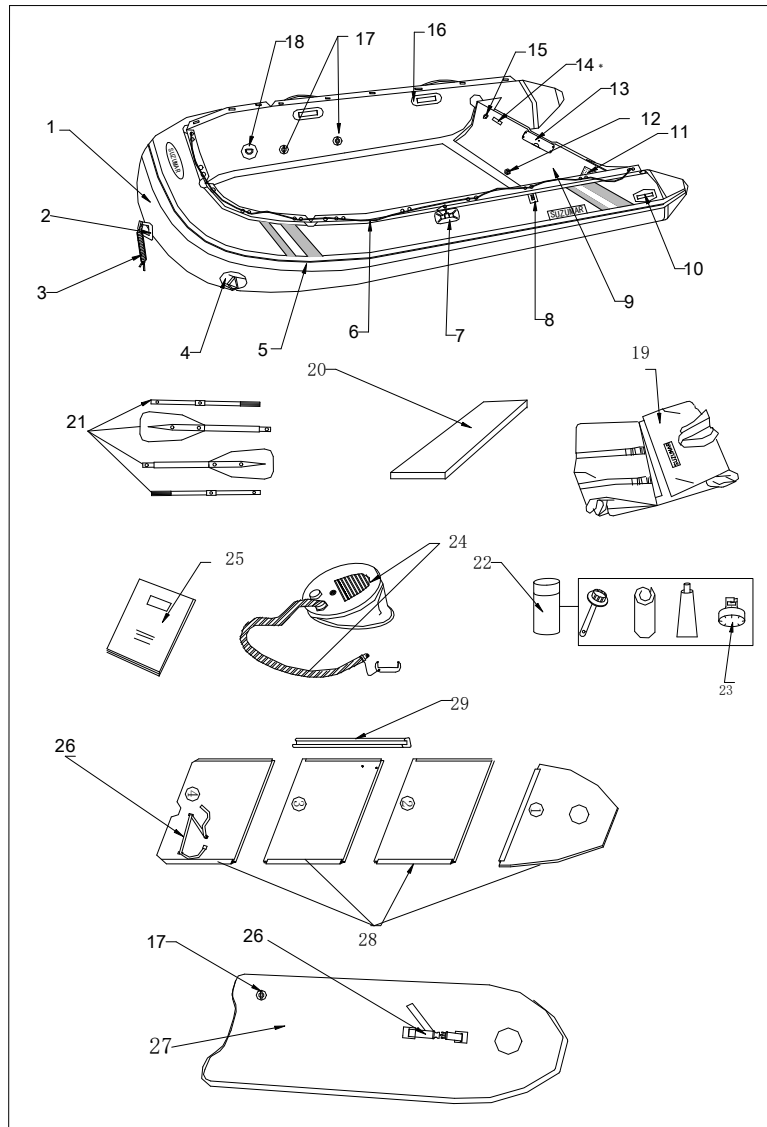

1-1

14 * : Befindet sich auf der Aussenseite des Spiegels

Teilleiste der SUZUMAR Schlauchboote (List 1-a)

Teile		Modell	Funktionen	MX-225/0SL	MX-230/0KI B	MX-265/0KI B
		1-1 (1*)				
Schlauchkörper	Schlauch	1	Auftrieb	1	1	1
	Super D-Ring	2	Anlegen / Tragen	1	1	1
	Festmacherleine	3	Anlegen	1	1	1
	Grosser D-Ring	4	Schleppen	2	2	2
	Scheuerleiste	5	Schlauchschutz	1	1	1
	Lifeline	6	Anhalten der Passagiere	3	3	3
	Ruderhalter	7	Fixieren der Ruder	2	2	2
	Ruder Stopper	8	Sichern der Ruder	2	2	2
	Spiegel	9	Montage des Motors	1	1	1
	Handgriffe	10	Tragen			2
	Typenschild	11	Technische Daten	1	1	1
	Lenzstopfen	12	Auslassen des Wassers	1	1	1
	Motorplatte	13	Festschrauben und Sichern	1	1	1
	Seriennummernschild	14	Identifikation	1	1	1
	Augbolzen	15	Davit's Aufhängung	2	2	2
	Sitzlasche	16	Fixieren des Sitzes	2	2	2
	Ventil	17	Aufblasen und Ablassen der Luft	4	5	5
	Mittlerer D-Ring	18	Davit's Aufhängung	2	2	2
Tragetasche		19	Tragen und Verstauen	1	1	1
Sitz		20	Sitzen	1	1	1
Ruder		21	Rudern	2	2	2
Reparatursatz		22	Kleine Reparaturen	1	1	1
Luftdruckprüfer		23	Kontrolle des Luftdrucks			
Pumpe		24	Aufblasen und Ablassen	1	1	1
Handbuch		25	Erklärung	1	1	1
Tankgurt		26	Fixieren des Tankes		1	1
Boden Teile	Herausnehmbarer Luftboden	27	Verstärkter Bootsboden	1	1	1
	Aluminum Boden	28				
	Seitenverstrebung	29				
	Aufblasbarer Kiel				1	1
	Latten				5	
	GFK Rumpf fixiert am Schlauch					
	Luftboden fixiert am Schlauch					

1-1 (1*): Bezugnehmend auf **Abbildung 1-1**

Parts list of SUZUMAR inflatable boats (list 1-b)

Teile		Modell	NO. (1*)	MX- 290/0 AL	MX- 320/0 AL	MX- 360/0A L	MX- 390/0A L	MX- 420/1A L	MX- 270/0RI B	MX- 310/0RI B	MX- 350/0RI B(MX- 350/1RI B)
Schlauchkörper	Schlauch		1	1	1	1	1	1	1	1	1
	Super D-Ring		2	1	1	1	1	1			
	Festmacherleine		3	1	1	1	1	1	1	1	1
	Grosser D-Ring		4	2	2	2	2	2			
	Scheuerleiste		5	1	1	1	1	1	1	1	1
	Lifeline		6	3	3	3	3	3	3	3	3
	Ruderhalter		7	2	2	2	2	2	2	2	2
	Ruder Stopper		8	2	2	2	2	2	2	2	2
	Spiegel		9	1	1	1	1	1			
	Handgriffe		10	2	2	2	2	4	3	3	3
	Typenschild		11	1	1	1	1	1	1	1	1
	Lenzstopfen		12	1	1	1	1	1	1	1	1
	Motorplatte		13	1	1	1	1	1	1	1	1
	Seriennummernschild		14	1	1	1	1	1	1	1	1
	Augbolzen		15	2	2	2	2	2	3	3	3
	Sitzlasche		16	2	2	4	4	4	2	2	4
	Ventil		17	4	4	4	4	6	3	3	3
	Mittlerer D-Ring		18	2	2	2	2	2			
Tragetasche		19	2 (2*)	2 (2*)	2 (2*)	2 (2*)	2 (2*)	2 (3*)	2 (3*)	2 (3*)	
Sitz		20	1	1	1	1	1	1	1	1	
Ruder		21	2	2	2	2	2	2	2	2	
Reparatursatz		22	1	1	1	1	1	1	1	1	
Luftdruckprüfer		23									
Pumpe		24	1	1	1	1	1	1	1	1	
Handbuch		25	1	1	1	1	1	1	1	1	
Tankgurt		26	1	1	1	1	1	1	1	1	
Boden Teile	Herausnehmbarer Luftboden	27									
	Aluminum Boden	28	1	1	1	1	1				
	Seitenverstrebung	29	2	2	4	4	4				
	Aufblasbarer Kiel		1	1	1	1	1				
	Latten										
	GFK Rumpf fixiert am Schlauch							1	1	1	
	Luftboden fixiert am Schlauch										

2 (2*): one big bag for folded boat, one small for aluminum floors.

2 (3*): one big bag for folded boat, one small for parts(oars ,seat, repair kit, pump).

Parts list of SUZUMAR inflatable boats (list 1-c)

Teile		Modell	NO. (1*)	MX- 220/0VI B	MX- 260/0VI B	MX- 310/0VI B	MX- 350/0VI B	MX- 420/0VI B	MX- 310/2RI B	MX- 420/0RI B
Schlauchkörper	Schlauch		1	1	1	1	1	1	1	1
	Super D-Ring		2	1	1	1	1			
	Festmacherleine		3	1	1	1	1	1	1	1
	Grosser D-Ring		4	2	2	2	2			
	Scheuerleiste		5	1	1	1	1	1	1	1
	Lifeline		6	3	3	3	3	3	3	3
	Ruderhalter		7	2	2	2	2	2	2	2
	Ruder Stopper		8	2	2	2	2	2	2	2
	Spiegel		9	1	1	1	1	1		
	Handgriffe		10	2	2	2	2	3	3	3
	Typenschild		11	1	1	1	1	1	1	1
	Lenzstopfen		12	1	1	1	1	1	1	1
	Motorplatte		13	1	1	1	1	1	1	1
	Seriennummernschild		14	1	1	1	1	1	1	1
	Augbolzen		15	2	2	2	2	3	3	3
	Sitzlasche		16	2	4	4	4	2	2	2
	Ventil		17	5	5	5	7	3	3	3
	Mittlerer D-Ring		18	2	2	2	2			
Tragetasche		19	1	1	1	1	1	2 (3*)	1	
Sitz		20	1	1	1	1	1	1	2	
Ruder		21	2	2	2	2	2	2	2	
Reparatursatz		22	1	1	1	1	1	1	1	
Luftdruckprüfer		23	1	1	1	1	1			
Pumpe		24	1	1	1	1	1	1	1	
Handbuch		25	1	1	1	1	1	1	1	
Tankgurt		26	1	1	1	1	1	1	1	
Boden Teile	Herausnehmbarer Luftboden									
	Aluminum Boden									
	Seitenverstrebung									
	Aufblasbarer Kiel									
	Latten									
	GFK Rumpf fixiert am Schlauch							1	1	1
Luftboden fixiert am Schlauch		2	2	2	2	2				

2 (3*): one big bag for folded boat, one small for parts(oars ,seat, repair kit, pump).

Parts list of SUZUMAR inflatable boats (list 1-d)

Teile		Modell	NO. (1*)	MX- 350/0 RIB	MX- 380/0 RIB	MX- 410/1 RIB	MX- 320/0 RIB	MX- 360/1 RIB	MX- 450/0RIB
Schlauchkörper	Schlauch		1	1	1	1	1	1	1
	Super D-Ring		2						
	Festmacherleine		3	1	1	1	1	1	1
	Grosser D-Ring		4						
	Scheuerleiste		5	1	1	1	1	1	1
	Lifeline		6	3	3	4	2	2	2
	Ruderhalter		7	2	2				
	Ruder Stopper		8	2	2				
	Spiegel		9						
	Handgriffe		10	3	3	5	3	3	5
	Typenschild		11	1	1	1	1	1	1
	Lenzstopfen		12	1	1	1	1	1	1
	Motorplatte		13	1	1	1	1	1	1
	Seriennummernschild		14	1	1	1	1	1	1
	Augbolzen		15	3	3	3	5	5	3
	Sitzlasche		16	4	4				
	Ventil		17	3	3	4	3	3	4
	Mittlerer D-Ring		18						
Tragetasche		19	2 (3*)	2 (3*)		2 (3*)	2 (3*)		
Sitz		20	1	1					
Ruder		21	2	2	2	2	2	2	
Reparaturatz		22	1	1	1	1	1	1	
Luftdruckprüfer		23							
Pumpe		24	1	1	1	1	1	1	
Handbuch		25	1	1	1	1	1	1	
Tankgurt		26	1	1					
Boden Teile	Herausnehmbarer Luftboden		27						
	Aluminum Boden		28						
	Seitenverstrebung		29						
	Aufblasbarer Kiel								
	Latten								
	GFK Rumpf fixiert am Schlauch			1	1	1	1	1	1
Luftboden fixiert am Schlauch									

2 (3*): one big bag for folded boat, one small for parts(oars ,seat, repair kit, pump).

1.3 Technische Informationen

1.3.1 Die wichtigsten technischen Daten sind am Typenschild (Spiegel) auf jedem Boot ersichtlich

1.3.2 Die kompletten technischen Daten der SUZUMAR Boote wie folgt:

Technische Daten der SUZUMAR Schlauchboote (2-a)

Modell	MX-225/0 SL	MX-230/0 KIB	MX-265/0 KIB	MX-290/0 AL	MX-320/0 AL	MX-360/0 AL
Boden Type	Inflatable (removable)	Inflatable (removable)	Inflatable (removable)	Aluminum (removable)	Aluminum (removable)	Aluminum (removable)
Länge über Alles (cm)	225	228	270.5	289.5	318	356
Breite über Alles (cm)	134	133.5	153	154.5	154	173
Länge Innen (cm)	146	135	171	182.5	208	238
Breite Innen (cm)	61	60.5	67	67.5	67	81
Schlauchdurchmesser (cm)	35	36.5	42.5	42.5	43	45
Anzahl d. Luftkammern	3	3+2 * (1)	3+2 * (1)	3 + 1 * (2)	3 + 1 * (2)	3 + 1 * (2)
Eigengewicht (kg)	26.2	25.6	31.6	46.6	51.7	66.9
Maximal Gewicht (kg)	300	400	550	500	620	700
Anzahl der Personen	2.5 * (3)	2.5 * (3)	3.5 * (3)	4	4.5 * (3)	5
Max. Motorleistung (kw)	2.5	3.7	6	7.4	11.2	15
Max. Motorgewicht (kg)	24	40	55	55	60	60
Verpackungsgröße (cm)	103x57.5x28	106x58x32	112x58x33	112x66x38	112x66x38	122x58x33 111x74x17
Verpackungsgewicht (kg)	32.50	36.6	43.4	63.1	67.9	85.9
EN ISO Standard	6185-1: 2018	6185-1: 2018	6185-2: 2018	6185-2: 2018	6185-2: 2018	6185-3: 2018
Kategorie EC-Dir. 2013/53/EU	C * (4)					
GL Register Nr.	x	x	RCDA10 00001V	RCDA10 00001Y	RCDA10 000023	RCDA10 000029

* (1)3 + 2: three chambers in tube plus inflatable keel and inflatable floor.

* (2)3 + 1: three chambers in tube plus inflatable keel.

Technische Daten der SUZUMAR Schlauchboote (2-b)

Modell	MX-390/0AL	MX-420/1AL	MX-270/0RIB	MX-310/0RIB	MX-350/0RIB (MX-350/1RIB)	MX-220/0VIB	MX-260/0VIB	
Boden Type	Aluminium zerlegbar	Aluminium (removable)	Glasfiber fix	Glasfiber fix	Glass fiber (fixed)	Inflatable (fixed)	Inflatable (fixed)	
Länge über Alles (cm)	379	418	268	309	348	221	256.5	
Breite über Alles (cm)	173	201	154	152	176	136.5	157	
Länge Innen (cm)	254.5	308	188	220	250	135	159	
Breite Innen (cm)	81	95	70	70	79	60.5	67.5	
Schlauchdurchmesser(cm)	45	53	41.5	42	47.5	37.5	42.5	
Anzahl d. Luftkammern	3 + 1 * (2)	5 + 1 * (2)	3	3	3	5	5	
Eigengewicht (kg)	68.6	91	45.7	51.2	73	22.8	29.66	
Maximal Gewicht (kg)	780	1000	510	600	600	415	610	
Anzahl der Personen	5.5 * (3)	7	3	3.5 * (3)	4	2.5 * (3)	3	
Max. Motorleistung (kw)	18.7	23	7.4	11.2	18.4	3.6	6.0	
Max. Motorgewicht (kg)	83	90	55	60	83	40	55	
Verpackungsgröße(cm)	122x58x33	135x66x33	250x115x48	283x115x48	311x126x54	106.5x58.5x31.5	111.5x59x33.5	
	117x79x20	122x96x21			144x72x56			
Verpackungsgewicht (kg)	88.9	123.3	77.05	88.66	117.85	33.33	41.06	
EN ISO Standard	6185-3: 2018	6185-3: 2018	6185-2: 2018	6185-2: 2018	6185-3: 2018	6185-1: 2018	6185-2: 2018	
Kategorie EC-Dir. 2013/53/EU	C * (4)							C * (4)
GL Register Nr.	RCDA100 0002A	RCDA 10000 035	RCDA10 00001X	RCDA100 00022	RCDA100 00028	X	RCDA10 00001T	

* (1)3 + 2: drei Kammern im Schlauch plus Luftboden plus Kiel.

* (2)3 + 1: drei Kammern im Schlauch plus Kiel.

Technische Daten der SUZUMAR Schlauchboote (2-c)

Modell	MX-310/0VIB	MX-350/0VIB	MX-420/0VIB	MX310/2RIB	MX-420/0RIB
Boden Type	Aufblasbar fix	Aufblasbar fix	Aufblasbar fix	Glass fiber (fixed)	Glass fiber (fixed)
Länge über Alles (cm)	310	356	418	308	425
Breite über Alles (cm)	156	172	201	154	212
Länge Innen (cm)	213	238	288	229	342
Breite Innen (cm)	68	82	95	70.5	118
Schlauchdurchmesser(cm)	43.5	45	53	41.5	47
Anzahl d. Luftkammern	5	5	5	3	4
Eigengewicht (kg)	31.46	43.37	61	58.4	190
Maximal Gewicht (kg)	620	900	1200	500	725
Anzahl der Personen	3.5 * (3)	5	7	4	8
Max. Motorleistung (kw)	7.4	11.2	23	11.2	36.8
Max. Motorgewicht (kg)	55	60	90	60	110
Verpackungsgröße(cm)	113x65x35	128x66x36	136x78x51	280x112x46	200x166x71
Verpackungsgewicht (kg)	42.48	56.91	84.60	98.85	305
EN ISO Standard	6185-2:2018	6185-2:2018	6185-3:2018	6185-2:2018	6185-3:2018
Kategorie EC-Dir. 2013/53/EU	C * (4)				
GL Register Nr	RCDA1000021	RCDA1000027	RCDA1000037	RCDA10000034	RCDA1000002B

* (3) **2.5 (3.5/4.5):** 0.5 bedeutet, dass zusätzlich zu den 3(4) Erwachsenen 1 Kind mitgeführt werden kann .

* (4) **C:** Freizeitboot, gebaut für Fahrten in Küstengewässern, großen Buchten, Flußmündungen, Seen und Flüssen, auf denen Windstärken bis zu inklusive Stärke 6 und signifikante Wellenhöhen bis zu inklusive 2m Höhe angetroffen werden können.

Technische Daten der SUZUMAR Schlauchboote (2-d)

Modell	MX-350/0 RIB	MX-380/0 RIB	MX-410/1 RIB	MX-320/0 RIB	MX-360/1 RIB	MX-450/0 RIB
Boden Type	Glass fiber (fixed)	Glass fiber (fixed)	Glass fiber (fixed)	Glass fiber (fixed)	Glass fiber (fixed)	Glass fiber (fixed)
Länge über Alles (cm)	348	379	405	324	365	448
Breite über Alles (cm)	176	176	191	171	183	197
Länge Innen (cm)	250	272	238	237	268	276
Breite Innen (cm)	79	79	98	81	86	102
Schlauchdurchm esser(cm)	47.5	47	47	42	45	48
Anzahl d. Luftkammern	3	3	3	3	3	4
Eigengewicht (kg)	73	98.2	143.2	77	84	183
Maximal Gewicht (kg)	600	720	730	550	800	920
Anzahl der Personen	4	4	5	5	6	6
Max. Motorleistung (kw)	11.2	22.1	36.8	18.4	29.5	36.8
Max. Motorgewicht (kg)	60	90	110	83	90	110
Verpackungsgr öße(cm)	311x126x54	342x122x51	380x165x109 74x47x78	302x117x61 91x54x92 102x51x67	312x120x61 91x54x92 102x51x67	380x165x109
Verpackungsgewi cht (kg)	117.85	134.56	291	152	164	305
EN ISO Standard	6185-2: 2018	6185-3: 2018	6185-3: 2018	6185-3: 2018	6185-3: 2018	6185-3: 2018
Kategorie EC-Dir. 2013/53/EU	C * (4)				C * (4)	
GL Register Nr.	RCDA100 00028	RCDA100 0002O	RCDA100 0002K	RCDA100 001JA	RCDA100 001JC	RCDA100 001H0

1.4 Pumpe

- 1.4.1 Die dem Boot beige packte Pumpe ist hervorragend dazu geeignet, das Boot auf seinen idealen Arbeitsdruck aufzupumpen und hilft Ihnen, alle, durch zu hohen Luftdruck verursachten Probleme zu vermeiden.
- 1.4.2 Mit der Saugfunktion können Sie das Boot sehr gut leerpumpen und klein verpacken.
- 1.4.3 Eine Hochdruckpumpe wird mit MX-220/260/310/350/420VIB, MX-410/420/450RIB. mitgeliefert.

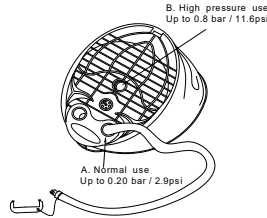

- A. Normales Aufpumpen bis 0,35 bar. [**A**]
B. Aufpumpen auf Hochdruck bis 0.80 bar ohne Kappe. [**B**]

- 1.4.4 Normale Pumpe für MX-225/0SL, MX-230/265/0KIB, MX-290/320/360/390/420/0AL, MX-270/310/350/380RIB and MX-310/2RIB .

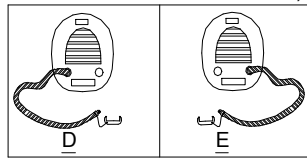

- D. Aufpumpen mit dem Schlauch auf dem linken Adapter. [**D**]
E. Aussaugen mit dem Schlauch auf dem rechten Adapter. [**E**]

1.5 Ventile

Ventile sind in allen Luftkammern, dem aufblasbaren Kiel und Boden platziert.
[17 in 1-1]

Diese sind speziell zum Auf- und Leerpumpen gebaut und halten die Luft in Ihren Schläuchen.

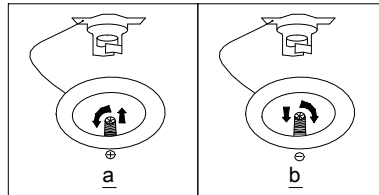

1-3

- 1.5.1 Aufpumpen [**a in 1-3**]
Drehen Sie den gelben Knopf in der Mitte ¼ Umdrehung gegen den Uhrzeigersinn, achten Sie darauf, dass der gelbe Knopf etwas herauskommt.

- 1.5.2 Auslassen [**b in 1-3**]
Drücken Sie den gelben Knopf in der Mitte nieder und drehen Sie ihn $\frac{1}{4}$ Umdrehung im Uhrzeigersinn um ihn in der inneren Position zu verriegeln.

2. Aufbau

2.1 Allgemeine Information

Pumpen Sie Ihr Boot immer mit der beige packten oder einer von Ihrem Händler empfohlenen Pumpe auf.

Achtung! Verwenden Sie keine Hochdruck-Luftversorgung (z.B. Luftkompressor) um das Boot aufzupumpen. Überdruck kann die Nähte oder das Gewebe selbst sprengen.

Vergewissern Sie sich immer des richtigen Fülldruckes mit einem Manometer.

Die Maximaldrücke für alle Teile sind:

0.25 bar für alle Schlauchabteile.

0.35 bar für den Kiel (MX-225/0SL, MX-230/265/0KIB, MX-290/320/360/390/420/0AL).

0.60 bar für entfernbare Böden (MX-230/265/0KIB).

0.80 bar für fix montierte Böden (MX-220/260/310/350/420VIB).

Je nach Klima und Betriebsbedingungen kann der Druck Überwachung benötigen, damit Ihr Boot stets richtig aufgepumpt ist.

Sollte das Boot am Meeresspiegel aufgepumpt werden (geringe Seehöhe) und später auf höhere Seehöhe gebracht werden (z.B. zu einem Bergsee), so ist der Druck unter Umständen zu reduzieren um Überdruck zu vermeiden.

Nach 2 bis 3 Tagen kann das Boot etwas an Druck verlieren und Nachpumpen für den richtigen Betriebsdruck benötigen.

Achten Sie beim Aufpumpen zur Schadensvermeidung auf ein Druckgleichgewicht zwischen den Luftkammern des Bootes.

2.2 Vorbereitung

2.2.1 Entfernen Sie alle scharfen Gegenstände von der ebenen Fläche auf der das Boot zusammgebaut und aufgepumpt werden soll.

2.2.2 Rollen Sie das Boot flach aus.

2.2.3 Drehen Sie die gelben Druckknöpfe aller Ventile gegen den Uhrzeigersinn und vergewissern Sie sich, dass die Knöpfe ein wenig herausgekommen sind. [**a in 1-3**]

2.2.4 Sollte das Boot für mehr als 6 Monate nicht aufgepumpt worden sein, oder beim ersten Aufpumpen, so füllen Sie es indem Sie die Luftpumpe der Reihe nach an alle Ventile anschließen und achten Sie beim Pumpen, dass in allen Kammern ähnlicher Druck herrscht bis Sie den Arbeitdruck des Bootes erreicht haben. Drücken Sie danach den gelben Knopf nieder um ca. die Hälfte der Luft wieder herauszulassen. [**b in 1-3**]

2.2.5 Wurde das Boot in den letzten 6 Monaten aufgepumpt, so schließen Sie die Fußpumpe der Reihe nach an alle Ventile an und pumpen Sie alle Luftkammern zur Hälfte auf.

Bauen Sie das Boot folgendermaßen weiter auf:

2.3 Aufbau von MX-225/0SL

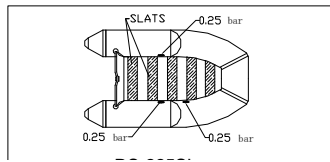

MX-225/0SL

2-1

- 2.3.1 Bevor sie das Boot aufblasen, versichern sie sich, dass die Holzbretter(Slats) im Boden mittig sind. Setzen sie das Sitzbrett ein.
- 2.3.2 Blasen sie jede Kammer des Schlauches auf den Betriebsdruck von 0.25 bar auf.
- 2.3.3 Die Luft kann ausgelassen und das Boot mit den Holzbrettern zusammengerollt werden. Die Holzbretter können aber auch jederzeit zur Reinigung oder zum Ersetzen herausgezogen werden.

2.4 Aufbau von MX-230/265/0KIB

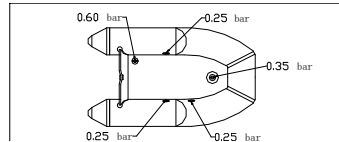

MX-230/265/0KIB

2-2

- 2.4.1 Rollen Sie den aufblasbaren Boden über Bootsboden und Kiel aus und breiten Sie ihn aus, wobei Sie ihn unter die halb aufgepumpten Schläuche und unter den hölzernen Bodenhalter am Spiegel schieben. Das Ventil sollte nach oben zeigen. Das Ventil des Kiels sollte durch das vorne im aufblasbaren Boden liegende Loch sichtbar und zugänglich sein.
- 2.4.2 Pumpen Sie den Boden bis zu $\frac{3}{4}$ auf.
- 2.4.3 Installieren Sie den Holzstift.
- 2.4.4 Pumpen Sie die Schläuche auf deren Enddruck von 0,25 bar.
- 2.4.5 Pumpen Sie den Boden auf seinen Enddruck von 0,60 bar.
- 2.4.6 Pumpen Sie den Kiel auf seinen Enddruck von 0.35 bar.
- 2.4.7 Montieren Sie die Ruder auf die Stifte der Dollen.
- 2.4.8 Überprüfen Sie den Druck an allen Ventilen mit einem Manometer und schließen Sie die Ventilkappen.

2.5 Aufbau von MX-290/320/360/390/420/0AL

- Achtung!:**
- a. Die Nummern der Bodenbretter müssen nach oben zeigen.
 - b. Das Ventil des Kiels sollte durch das Loch im Bodenbrett no. ① sichtbar und erreichbar sein

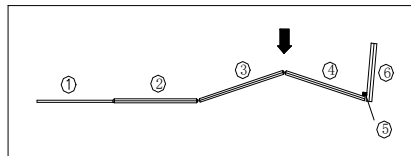

2-3

- 2.5.1 Geben Sie Bodenbrett Nr. ④ in den Bug des Bootes.
- 2.5.2 Geben Sie Bodenbrett Nr. ④ unter den Bodenhalter ⑤ am Spiegel ⑥ des Bootes.
- 2.5.3 Schieben Sie Bodenbrett Nr. ② in Bodenbrett Nr. ④ .
- 2.5.4 Schieben Sie Bodenbrett Nr. ③ in Bodenbretter Nr. ② und ④ , drücken Sie es hinunter bis es flach aufliegt.
- 2.5.5 Pumpen Sie die Luftkammern zu $\frac{3}{4}$ auf.
- 2.5.6 Schieben Sie ein Ruder zwischen Bootsboden und Erde um die Seiten der Bodenbretter leicht anzuheben. Montieren Sie die seitliche Längsleiste. Wiederholen Sie diesen Vorgang auf der anderen Seite des Bootes.

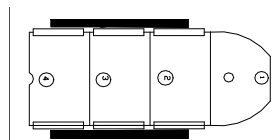

MX-290/320/0AL

2-4

Beginnen Sie bei den Booten MX-360/390/420/0AL die 4 Längsleisten haben, mit einer langen und einer kurzen Längsleiste auf einer Seite, und mit einer kurzen Längsleiste und dann einer langen auf der anderen Bootsseite (asymmetrisch!). **[2-5]**

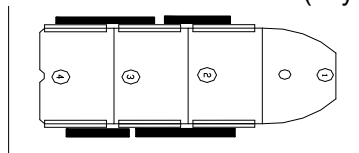

MX-360/390/420/0AL

2-5

- 2.5.7 Montieren Sie das hölzerne Sitzbrett.
- 2.5.8 Pumpen Sie abwechselnd reihum die Luftkammern der Schläuche eine nach der anderen stärker auf, bis alle ihren Enddruck von 0.25 bar erreicht haben. Pumpen Sie NIEMALS EINE KAMMER vor den anderen auf vollen Betriebsdruck auf.

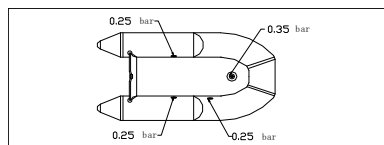

MX-290/320/360/390/420/0AL

2-6

- 2.5.9 Pumpen Sie den Kiel auf einen Druck von 0.35 bar.
- 2.5.10 Montieren Sie die Ruder auf die Stifte der Dollen.
- 2.5.11 Überprüfen Sie mit dem Manometer an allen Ventilen das Erreichen des Arbeitsdruckes und schließen Sie die Ventilkappen.

2.6 Aufbau des MX-270/310/350/380/420/RIB, MX-410/1RIB, MX-320/0RIB, MX-360/1RIB & MX-450/0RIB

- 2.6.1 Installieren Sie die Kammern auf einen vorläufigen Druck von ca. 0,15 bar und installieren dann die GFK-Sitzbank an die vorderen Befestigungsschlaufen des Bootes. Pumpen Sie die Luftkammern der Schläuche auf deren Enddruck von 0,25 bar.
- 2.6.2

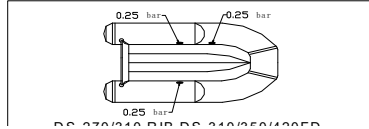

MX-270/310/350/380/420/RIB, MX-410/1RIB, MX-310/2RIB, MX-320/0RIB, MX-360/1RIB & MX-450/0RIB

2-7

- 2.6.3 Montieren Sie die Ruder auf die Stifte der Dollen.
- 2.6.4 Überprüfen Sie an allen Ventilen das Erreichen des Arbeitsdruckes mit dem Manometer und schließen Sie die Ventilkappen.

2.7 Aufbau des MX-220/260/310/350/420/0VIB

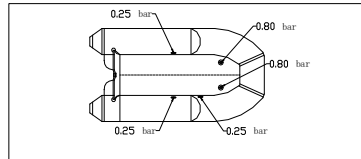

MX-220/260/310/350/420/0VIB

2-8

- 2.7.1 Montieren Sie den Holzstuhl.
- 2.7.2 Pumpen Sie die Luftkammern der Schläuche auf deren Enddruck von 0,25 bar.
- 2.7.3 Pumpen Sie die Luftkammern des Bodens auf dessen Enddruck von 0,80 bar. (Ref 1.4.3-B)
- 2.7.4 Montieren Sie die Ruder auf die Stifte der Dollen.
- 2.7.5 Überprüfen Sie an allen Ventilen das Erreichen des Arbeitsdruckes mit dem Manometer und schließen Sie die Ventilkappen.

3. Betrieb

3.1 Umweltschutz

Im Falle eines Treibstoff- oder Öllecks oder in verschmutzten Gewässern: reinigen oder entfernen Sie die Verunreinigungen mit für die örtliche Umwelt geeigneten Mitteln.

Übertriebener Lärm und Abgase sind zu vermeiden.

Verwenden Sie besondere Sorgfalt auf die Entsorgung von Überresten z.B. von Farben, Abbeizmitteln und anderen Reinigungsmitteln.

3.2 Sicherheitsanweisungen

Achtung vor ablandigen Winden und Strömungen!

Es liegt in der Verantwortung des Bootsführers alle Boote

betreffenden Gesetze zu kennen und diesen Gesetzen entsprechend das Boot auszurüsten und zu führen.

Regeln und Vorschriften können je nach folgenden Bedingungen variieren: der Örtlichkeit an der das Boot verwendet wird und die Vorschriften der örtlichen Behörden; der Verwendungszweck des Bootes und die Tageszeit zu der und die Bedingungen unter denen es verwendet wird, die Größe, Geschwindigkeit, Kurs, Boots- (Motor-, Ruderboot) und Betriebsart.

Bitte beachten Sie zusätzlich zu Kenntnis und Befolgung der betreffenden Gesetze folgendes:

- 3.2.1** Jeder Passagier sollte geeignete Kleidung und eine zugelassene Rettungsweste tragen.
- 3.2.2** Vergewissern Sie sich, dass die Grundausrüstung an Bord ist, einschließlich Paddel/Riemen, Luftpumpe und Reparaturset. Beachten Sie, dass zusätzliche Sicherheitsausrüstung erforderlich sein kann.
- 3.2.3** Der Bootsführer sollte nicht unter dem Einfluss von Drogen oder Alkohol stehen.
- 3.2.4** Verteilen Sie das Gewicht gleichmäßig. Sollte Ihr motorgetriebenes Boot nur leicht beladen sein, so beschleunigen Sie nicht plötzlich. Stabilitäts- und Manövrierprobleme können entstehen, wenn der Bootsführer das Boot falsch steuert.
- 3.2.5** Die zulässige Nutzlast, Motorleistung und –gewicht dürfen nicht überschritten werden.
- 3.2.6** Außenbordmotore sind Gefahrenquellen und können bei unsachgemäßer Handhabung Verletzung und Tod herbeiführen. Bestücken und betreiben Sie nie Ihr Boot mit einem Motor, der nicht für die Verwendung mit diesem Boot zugelassen ist aus. Nähern Sie sich nie schnell einem Schwimmer oder erlauben einem Schwimmer, sich dem Heck des Bootes zu nähern während der Motor läuft.
- 3.2.7** Schenken Sie Winden und Gezeiten die nötige Beachtung, da diese sich ändern und den Treibstoffverbrauch beeinflussen können.
- 3.2.8** Sollten Sie Ihnen unbekannte Gewässer befahren, so ist es immer eine weise Vorsichtsmaßnahme vor dem Ablegen Ortskenntnisse zu erwerben.
- 3.2.9** Informieren Sie immer jemanden über Abfahrtszeit und –ort, Ihre geplante Route und Rückkehrzeit.
- 3.2.10** Es kann erforderlich sein, Positionslichter zu zeigen. Der Bootsführer sollte sichergehen, dass das Boot nicht während der Dunkelheit oder anderen gefährlichen Wetterbedingungen ohne montierten und ordnungsgemäß funktionierenden Positionslichter gefahren wird.
- 3.2.11** In den meisten Ländern werden Bootsführerkurse von nationalen oder lokalen Organisationen angeboten. Bootsführer sollten sich vor einer Ausfahrt mit den allgemeinen Regeln der Wasserstraßen und den örtlichen Bedingungen auf dem Wasser vertraut machen.
- 3.2.12** Auf ausgedehnten Fahrten muss der Sicherheitsausrüstung wie Seenotraketen, Erste Hilfe Ausrüstung, Ankern, etc. die nötige Aufmerksamkeit geschenkt werden.
- 3.2.13** Vermeiden Sie oder nähern Sie sich wann immer möglich mit Vorsicht Wracks, Riffen, Felsküsten oder seichtem Wasser.

3.3 Zuladung und Passagiere

- 3.3.1 Überschreiten Sie nicht die auf dem Typenschild angegebene Zuladung oder Personenanzahl.
- 3.3.2 Jeder Bootsinsasse sollte eine Rettungsweste tragen.
- 3.3.3 Ruder oder Paddel und ein Reparaturset sollten für Notfälle an Bord mitgeführt werden.

- 3.3.4 Die maximal zulässige Zuladung schließt Motor- & Passagiergewicht und andere Zuladungen ein.
- 3.3.5 Alle Passagiere sollten im Boot, nicht auf den Seitenschläuchen sitzen.
- 3.3.6 Alle Bootsinsassen sollten sich an den Sicherheitsleinen oder anderen Griffen auf dem Boot festhalten.
- 3.3.7 Alle Lasten und Bootsinsassen sollten für die richtige Lage des Bootes gleichmäßig verteilt werden.

3.4 Betrieb A - Rudern

- 3.4.1 Die Schlauchboote sind mit Rudern und Ruderrollen ausgerüstet. Bestimmte Typen sind vom Werk aus mit einem Sitz zum Rudern ausgestattet. Stellen Sie die richtige Montage des Sitzes sicher.
- 3.4.2 Montieren Sie die Ruder auf den Rollenstiften und dann die aufschraubbaren Kappen auf diesen.
Achtung: verwenden Sie die Ruder nicht anderweitig oder als Hebel, sie könnten brechen!
- 3.4.3 Richten Sie sich nach den örtlichen Wetterbedingungen, wenn Sie das Boot mit Rudern oder einem kleinen Außenbordmotor verwenden. Die Antriebskraft kann zu schwach sein, um Strömungen in den Gezeiten ausgesetzten Flussmündungen, kleinen Kanälen oder Seichtwasserzonen zu überwinden.

3.5 Betrieb B – mit Außenbordmotor

Achtung!:

Übermotorisieren Sie Ihr Boot nicht und übersteigen Sie nicht das maximal zulässige Motorgewicht!

Übermotorisierung kann zu gravierenden Manövrier- und Stabilitätsproblemen mit ernststen Folgen führen.

Verwenden Sie einen Notstoppschalter! Dieser stellt den Motor ab wenn der Bootsführer aus irgendeinem Grund an der Leine zieht. Die Bootsinsassen sollten sich während der Motorfahrt an den Sicherheitsleinen anhalten um Über-Bord-Fallen zu vermeiden. Sitzen Sie vorzugsweise auf dem Sitz, wenn Sie alleine mit dem Motor fahren. Vermeiden Sie starke Beschleunigungen um nicht rücklings über Bord zu fallen.

- 3.5.1 Überprüfen Sie regelmäßig die Motorbefestigungsschrauben. Sollten sich diese lockern so verursachen Sie unberechenbares Bootsverhalten und möglicherweise den Verlust Ihres Außenbordmotors.
- 3.5.2 Lesen Sie vor Zusammenbau und Betrieb des Bootes sorgfältig das Handbuch.

3.5.3 Prüfen Sie an Bord die Zuladung, sodass diese die Bootshaut weder anscheuert noch durchlöchert.

3.6 Schleppen/Festmachen

Das Schlauchboot **MUSS LEER SEIN** d.h. alle Zuladung und Bootsinsassen müssen aus dem Boot draußen sein, wenn es von einem anderen Boot geschleppt wird.

3.6.1 Die Schleppleine sollte an den 2 großen D-Ringen **[4 in D-1]** an beiden Seiten des Schlauchbootes befestigt sein. Nur die Boote, DS-270/310RIB können an ihrem Schleppauge am Bug geschleppt werden.

3.6.2 Das Schlauchboot ist während des Schleppens ständig zu überwachen.

3.6.3 Anker- und Festmacherleinen sollten DURCH den Buggriff gezogen werden. **[Super D-ring, 2 in D-1]**

Achtung: Schleppen Sie das Boot immer an den Seitenringen, NIE am Buggriff.

3.7 Luftverlust einer Luftkammer

Sollte eine Luftkammer verletzt werden, so verlagern Sie das Gewicht auf die gegenüberliegende Seite. Verhindern Sie soweit möglich weiteren Luftverlust (mit der Hand oder einem Band) und fahren Sie sofort Richtung nächstes Ufer.

3.8 Auf den Strand

3.8.1 Von der Verwendung des Motors beim Anfahren des Strandes wird abgeraten. Schleifen Sie Ihr Boot nicht über Felsen, Sand, Schotter oder Beton & Asphalt, da dies zu Beschädigungen der Bootshaut führen kann.

3.8.2 Decken Sie das Boot zu, wenn es für einen längeren Zeitraum aus dem Wasser genommen wird, um es vor direkter Sonneneinstrahlung zu schützen.

4 Wartung

4.1 Reinigung

WICHTIG: Verwenden Sie KEINE Vinylpflegemittel und Wachse und Reiniger, die Alkohol enthalten um die Bootshaut zu reinigen. Die darin enthaltenen Chemikalien trocknen die Bootshaut aus.

4.1.1 Reinigen und spülen Sie Ihr Boot wenn möglich nach jeder Verwendung.

4.1.2 Boote mit entfernbarem Boden (MX-230/265/0KIB, MX-290/320/360/390/420/0AL): lassen Sie an jedem Ventil die halbe Luft ab, nehmen Sie Boden und/oder Seitenleisten heraus. Pumpen Sie Schläuche und/oder Boden auf, um sie getrennt zu reinigen.

4.1.3 Boote mit aufblasbarem Boden(MX-220/260/310/350/420/0VIB): lassen Sie die Luft aus dem Boden ab um die Reinigung von Ecken und Winkeln zwischen Schläuchen und Boden zu ermöglichen.

- 4.1.4 Waschen Sie das Boot am Ende der Saison mit Seifenwasser oder Geschirrspülmittel. Spülen Sie es und lassen Sie es trocknen bevor Sie es zerlegen und zusammenfalten.

4.2 Zerlegen

ACHTUNG: Das Boot sollte vor dem Zusammenrollen für die Lagerung sauber und trocken sein. Entfernen Sie allen Sand und Schmutz.

- 4.2.1 Lassen Sie die Luft durch Niederdrücken und Entriegeln des gelben Knopfes an allen Ventilen mit einer ¼-Drehung im Uhrzeigersinn aus.

- 4.2.2 Entfernen Sie Sitze und Ruder.
- 4.2.3 Entfernen Sie beim Modell MX-230/265/0KIB den aufblasbaren Boden
Beim Modell MX-290/320/360/390/420/0AL :
 - a). Entfernen Sie erst die Seitenleisten.
 - b). Heben Sie eines der mittleren Bodenbretter, entfernen Sie es als erstes und entfernen Sie weiters die anderen Bodenbretter.
- 4.2.4 Geben Sie Bodenbretter, Seitenleisten, Ruder und Sitz in die Tragetasche.
- 4.2.5 Entfernen Sie aus allen Luftkammern restliche Luft unter Verwendung der Fußpumpe als Saugvorrichtung.
- 4.2.6 Wenn das Boot nun flach aufliegt so falten Sie die Schläuche, wo die Ruderrollen sitzen, in das Boot. Rollen Sie dieses von einem der Enden her auf und geben es zusammen mit der Luftpumpe in die Tragetasche.

4.3 Lagerung

- 4.3.1 Das Boot und alle seine Teile sollten nach Verwendung mit milder Seife gewaschen und mit klarem Wasser gespült werden. Trocknen Sie alle Teile vor dem Verstauen in der Tragetasche. Dies hilft Pilzbefall und Schimmel zu vermeiden.
- 4.3.2 Überprüfen Sie alle Holzteile auf Beschädigung oder Abnutzung. Kratzer an der Oberfläche oder abgescheuerte Stellen sollten mit Bootslack gestrichen werden.
- 4.3.3 Lagern Sie das Boot an einem kühlen, trockenen Ort und vermeiden Sie übermäßige Sonnenbestrahlung (UV Licht schädigt die Bootshaut), um die Qualität des Bootes möglichst lange zu bewahren.
- 4.3.4 Stellen Sie, um Beschädigungen zu vermeiden, keine schweren Gegenstände auf das Boot während es gelagert ist.

5 Reparaturen

5.1 Kleine Risse, Schnitte oder Löcher

- 5.1.1 Die Reparatur eines kleinen Lecks oder Lochs mit weniger als ½ Zoll (12.7 mm) kann mit einem runden Fleck mit Mindestdurchmesser 3 Zoll (76.2 mm), durchgeführt werden.
- 5.1.2 Sowohl Fleck als auch Bootsoberfläche müssen trocken, sauber und fettfrei sein.
- 5.1.3 Bringen Sie 3 dünne, gleichmäßige Schichten Klebstoff auf Boot und Fleck auf. Warten Sie 5 Minuten zwischen den Schichten. Warten Sie

10-15 Minuten nach der dritten Schichte bevor Sie den Fleck auf die Bootshaut kleben.

5.1.4 Warten Sie mindestens 24 Stunden mit dem Wiederaufpumpen des Bootes.

5.2 Große Reparaturen von Gewebe und Nähten, etc

Es wird empfohlen Ihr Boot für alle großen Reparaturen zu Ihrem Händler zu bringen. Kontaktieren Sie ihn vorher wenn möglich.

6 Garantiebestimmungen

Die Zweijährige Garantie besteht nur, wenn die Garantie-Registrierkarte innerhalb von 10 Tagen ab Kaufdatum mit einer Rechnungskopie retourniert wird.

- 6.1** Wir garantieren, dass jedes neue Schlauchboot und sein Zubehör (im folgenden "das Produkt" genannt) frei von Schäden an Material und Verarbeitung ist, aber nur wenn es in einem Land, in dem der Verkauf von uns autorisiert ist, verkauft wurde.
- 6.2** Diese Garantie gilt für Schäden an Material und Verarbeitung, gilt aber nicht für normale Abnutzungserscheinungen oder Schäden verursacht durch:
- 1) Vernachlässigung, fehlende Wartung, Unfälle, abnormale oder unstattemäßige Verwendung oder schlechten Aufbau;
 - 2) Verwendung von Zubehör oder Teilen, die weder von uns erzeugt noch verkauft wurden.
 - 3) Teilnahme an oder Vorbereitung zu Rennen oder anderen Wettbewerben.
 - 4) Abänderungen oder Entfernung von Teilen.
 - 5) Gewerbsmäßige Verwendung.
 - 6) Unsachgemäßer Schutz vor UV-Licht.
- 6.3** Diese Garantie deckt nicht Neben- oder Folgekosten wie Slippen und Zu-Wasser-Lassen, Schleppen, Transport- und Lagerkosten, Telefon- und Mietkosten aller Arten, Unbequemlichkeiten, aufgewendete Zeit oder Verdienstentgang oder andere Folgekosten.
- 6.4** Der Käufer muss vernünftigen Zugang zum Produkt zur Durchführung von Garantieleistungen durch Lieferung des Produktes zur Überprüfung an einen zu Reparaturen autorisierten Händler gewähren. Sollte ein Käufer außerstande sein das Produkt zu solch einem Händler zu liefern so hat er uns schriftlich davon zu informieren. Wir werden daraufhin Überprüfung und Reparatur organisieren, vorausgesetzt diese werden von dieser Garantie abgedeckt. Der Käufer hat für alle Transport- und anderen Kosten dieses Services aufzukommen. Die Frachtkosten aller vom Käufer zu Überprüfung oder Reparatur eingesandten Teile sind im Voraus zu bezahlen.
- 6.5** Unsere Verpflichtung durch diese Garantie beschränkt sich auf Reparatur oder, nach unserem Gutdünken, Rückerstattung des Kaufpreises oder Ersatz eines oder mehrerer defekten Teils/Teile, die zur Behebung einer Fehlfunktion durch einen Material- oder Verarbeitungsfehler, wie durch diese Garantie abgedeckt, nötig sind. Wir behalten uns das Recht vor die

Bauweise jedes Produktes zu verbessern ohne irgendeine Verpflichtung einzugehen, früher produzierte Produkte zu modifizieren.

- 6.6** Die Garantie-Registrierkarte ist der einzige gültige Garantienachweis. Garantieansprüche ohne Vorlage der Garantieregistrierkarte werden nicht anerkannt.
- 6.7** Die Garantiekarte befindet sich **auf den letzten 4 Seiten (Seiten W-1 bis W-4) dieses Handbuches.**