

DF250AP
DF300AP
DF250AUN

D

BESITZER HANDBUCH

WICHTIG

▲ **WARNUNG** / ▲ **VORSICHT** / **HINWEIS** /

BEMERKUNG:

Bitte lesen Sie diese Anleitung durch und befolgen Sie die Anleitungen genau. Um spezielle Informationen zu betonen, weisen das Symbol ▲ und die Wörter **WARNUNG**, **VORSICHT**, **HINWEIS** und **BEMERKUNG** besondere Bedeutungen auf. Unter diesen Worten aufgeführte Anweisungen sind besonders zu beachten.

▲ **WARNUNG**

Weist auf eine mögliche Gefahr hin, die zum Tode oder zu schweren Verletzungen führen kann, wenn sie nicht beachtet wird.

▲ **VORSICHT**

Weist auf eine mögliche Gefahr hin, die zu leichten bis mittelschweren Verletzungen führen kann, wenn sie nicht beachtet wird.

HINWEIS

Weist auf eine mögliche Gefahr hin, die zu einer Beschädigung des Motors oder Boots führen kann, wenn er nicht beachtet wird.

BEMERKUNG:

Führt spezielle Informationen auf, um die Wartung zu erleichtern oder Anleitungen zu verdeutlichen.



Dieses Symbol ist an verschiedenen Stellen auf Ihrem Suzuki-Produkt angebracht, um Sie auf wichtige Informationen in der Bedienungsanleitung hinzuweisen.

WICHTIGER HINWEIS

▲ **WARNUNG**

Bei Unterlassung angemessener Vorsichtsmaßnahmen könnten Sie selbst und Ihre Passagiere erhöhter Todesgefahr oder Erleidens schwerer Verletzungen ausgesetzt sein.

- Bevor Sie Ihren Außenbordmotor zum ersten Mal in Betrieb nehmen, sollten Sie dieses Besitzer-Handbuch aufmerksam durchgelesen haben. Machen Sie sich mit allen Funktionen des Motors sowie mit sämtlichen Sicherheits- und Wartungsanforderungen vertraut.
- Inspizieren Sie Boot und Motor vor jeder Fahrt. Gehen Sie hierzu gemäß Beschreibung des Abschnitts **INSPEKTION VOR DER FAHRT** vor.
- Machen Sie sich mit allen Betriebs- und Handhabungseigenschaften Ihres Boots und Motors gründlich vertraut. Üben Sie zunächst bei niedriger bis mäßiger Fahrgeschwindigkeit, bis Sie sich mit der Handhabung des Boots und Motors richtig auskennen. Versuchen Sie nicht in den oberen Leistungsbereich zu gehen, solange Sie mit der Bedienung noch nicht völlig vertraut sind.
- Sorgen Sie stets dafür, dass Sie die richtige Sicherheits- und Notfallausrüstung an Bord haben. Hierzu zählen: Schwimmhilfen für jede Person (plus ein Rettungsring mit Wurfleine bei jedem Boot ab 16 Fuß (4,8 m) Länge), Feuerlöscher, akustisches Signalgerät (Horn oder ähnliches Gerät), visuelle Notsignalmittel, Anker, Bilgenpumpe, Wassersauger, Kompass, Notstartseil, Reservebenzin und -öl, Verbandkasten, Taschenlampe, Nahrungsmittel und Wasser, Spiegel, Paddel, Werkzeugsatz und Transistorradio. Vergewissern Sie sich vor dem Ablegen, dass Sie die richtige Ausrüstung für Ihre Fahrt an Bord haben.
- In geschlossenen Räumen und in Umgebungen mit unzureichender Ventilation darf der Motor weder laufen gelassen, noch sollte er unter solchen Bedingungen überhaupt gestartet werden. Das Abgas enthält Kohlenmonoxid, ein farb- und geruchloses Gas, das ernsthafte Gesundheitsschäden verursachen oder tödlich wirken kann.
- Weisen Sie Ihre Crew in den Bootsbetrieb, in die Vorgehensweise bei Notfällen und in die Bedienung von Sicherheits- und Notfallausrüstung ein.
- Halten Sie sich beim Ein- und Aussteigen nicht an der Motorabdeckung oder an irgendeinem anderen Teil des Außenbordmotors fest.
- Vergewissern Sie sich, dass jede Person an Bord einen Rettungsschwimmkörper trägt.

VORWORT

- **Betreiben Sie das Boot niemals unter Einfluss von Alkohol oder Drogen.**
- **Verteilen Sie Passagiere und Ladung gleichmäßig im Boot.**
- **Lassen Sie alle fälligen Wartungsarbeiten durchführen. Setzen Sie sich rechtzeitig mit Ihrem Vertragshändler für Suzuki-Außenbordmotoren in Verbindung.**
- **Serienmäßige Ausrüstungsteile des Außenbordmotors dürfen weder verändert noch abgebaut werden, da dies die Betriebssicherheit des Motors gefährden kann.**
- **Lernen und befolgen Sie alle zutreffenden Navigationsvorschriften.**
- **Beachten Sie alle Wettervorhersagen. Fahren Sie nicht los, wenn das Wetter unsicher ist.**
- **Beim Kauf von Austauschteilen und Zubehör sollten Sie mit Bedacht vorgehen. Suzuki empfiehlt mit Nachdruck, nur Original-Suzuki-Austauschteile/Zubehör oder Produkte gleichwertiger Qualität zu verwenden. Durch den Gebrauch ungeeigneter oder qualitativ minderwertiger Austausch- und Zubehörteile kann die Betriebssicherheit gefährdet werden.**
- **Die Schwungradabdeckung darf nicht abgenommen werden (außer für einen Notstart).**

Wir danken Ihnen, dass Sie sich für einen Suzuki-Außenbordmotor entschieden haben. Bitte studieren Sie dieses Handbuch sorgfältig und werfen Sie gelegentlich wieder einen Blick hinein. Es enthält wichtige Informationen zu Sicherheit, Betrieb und Wartung. Eine genaue Kenntnis der hier enthaltenen Informationen wird Ihnen viele vergnügliche und sichere Bootsfahrten garantieren.

Allen Informationen in dieser Anleitung liegt die zum Zeitpunkt der Veröffentlichung neueste Wareninformation zugrunde. Infolge Verbesserungen oder sonstiger Änderungen sind Abweichungen Ihres Außenbordmotors von dieser Anleitung nicht auszuschließen. Suzuki behält sich das Recht vor, jederzeit ohne Vorankündigung Änderungen vorzunehmen.

BEMERKUNG:

Funksendeempfänger und Navigationsausrüstungsantennen dürfen nicht zu nahe an der Motorverkleidung montiert werden, da dies elektrische Störungen verursachen kann. Suzuki empfiehlt für Antennen einen Mindestabstand von einem Meter von der Motorverkleidung.

Dieses Handbuch ist als permanenter Teil des Außenbordmotors zu betrachten und muss bei diesem verbleiben, wenn er verkauft oder auf andere Weise einem neuen Eigentümer bzw. Betreiber übergeben wird. Bevor Sie Ihren neuen Suzuki-Außenborder in Betrieb nehmen, sollten Sie dieses Handbuch aufmerksam durchlesen. Es enthält wichtige Informationen zu Sicherheit, Betrieb und Wartung. Schlagen Sie es daher nach dem ersten Durchlesen gelegentlich wieder auf.

INHALT

ANBRINGUNG DER KENNUMMER.....	5
KRAFTSTOFF UND ÖL.....	5
LAGE DER SICHERHEITSAUFKLEBER.....	8
ANORDNUNG DER TEILE	9
OPTIONALES ZUBEHÖR.....	11
WARNSYSTEM	18
WARNSYSTEM FÜR ELEKTRONISCHE DROSSEL- UND SCHALTSTEUERUNG	22
DIAGNOSESYSTEM.....	24
ÖLWECHSEL- HINWEISSYSTEM.....	25
MOTORABWÜRGEN- WARNSYSTEM	27
SYSTEM ZUR WARNUNG VOR WASSER IM KRAFTSTOFF	27
EINBAU DES MOTORS	28
BATTERIEEINBAU	29
VERWENDUNG VON ELEKTRISCHEM ZUBEHÖR	31
WAHL UND INSTALLATION DES PROPELLERS.....	32
VERWENDUNG DES KIPPSYSTEMS	34
INSPEKTION VOR DER FAHRT	37
EINFAHREN	39
BEDIENUNG	40
EINSTELLUNGEN.....	50
AUSBAU UND TRANSPORT DES MOTORS.....	53
AUFBOCKEN.....	55
KONTROLLE UND WARTUNG.....	56
SPÜLEN DER WASSERGÄNGE.....	69
AUFBEWAHRUNG	70
NACH DER AUFBEWAHRUNG.....	72
STÖRUNGSBESEITIGUNG	72
MOTOR UNTER WASSER.....	75
DATEN	77
INFORMATIONEN ZUR EG-RICHTLINIE.....	77

ANBRINGUNG DER KENNUMMER

Typen- und Kennnummer Ihres Außenbordmotors sind auf einer Platte an der Haltekonsole aufgeprägt. Diese Nummern sind bei Bestellung von Ersatzteilen oder Diebstahl Ihres Motors erforderlich.

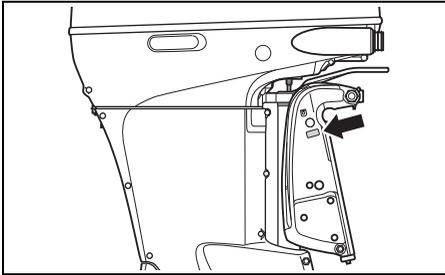

KRAFTSTOFF UND ÖL

BENZIN

▲ WARNUNG

Benzin ist äußerst feuergefährlich und giftig. Es kann einen Brand verursachen und für Menschen sowie Haustiere gefährlich sein.

Befolgen Sie zum Auftanken stets die folgenden Vorsichtsmaßnahmen:

- Nur Erwachsene dürfen auftanken.
- Falls Sie einen tragbaren Kraftstofftank verwenden, stellen Sie stets den Motor ab, nehmen Sie den Kraftstofftank von Bord und füllen Sie ihn außerhalb des Boots auf.
- Machen Sie den Kraftstofftank nicht randvoll, da sonst Benzin wegen Ausdehnung aufgrund von Sonnenwärme überlaufen kann.
- Achten Sie darauf, dass kein Benzin verschüttet wird. Falls Benzin verschüttet worden ist, wischen Sie es unverzüglich auf.
- Rauchen Sie nicht und halten Sie sich von offenen Flammen und Funken fern.

Suzuki empfiehlt, nach Möglichkeit bleifreies Benzin ohne Alkohol zu verwenden. Die Oktanzahl soll mindestens 94 nach der Forschungsmethode betragen. Es können auch Benzin/Alkohol-Mischungen mit entsprechender Oktanzahl gefahren werden, wenn folgende Richtlinien beachtet werden.

HINWEIS

Durch den Gebrauch verbleiten Benzins kann der Motor beschädigt werden. Durch den Gebrauch ungeeigneten oder minderwertigen Benzins können der Motor und das Kraftstoffsystem beschädigt werden. Außerdem kann hierdurch die Motorleistung beeinträchtigt werden.

Verwenden Sie nur bleifreies Benzin. Verwenden Sie kein Benzin mit einer niedrigeren als der empfohlenen Oktanzahl und auch kein Benzin, das abgestanden oder durch Schmutz/Wasser usw. verunreinigt sein könnte.

BEMERKUNG:

Sauerstoffangereicherte Kraftstoffe sind Kraftstoffe, die sauerstoffführende Zusätze wie z.B. Alkohol enthalten.

SUZUKI empfiehlt, einen Wasserabscheider-Kraftstofffilter zwischen dem (den) Kraftstofftank(s) und dem (den) Außenbordmotor(en) des Boots einzubauen. Kraftstofffiltriersysteme dieses Typs verhindern es, dass sich Wasser in dem (den) Kraftstofftank(s) des Boots ansammelt und das elektronische Einspritzsystem des Motors beeinträchtigt.

Wasseransammlung kann zu schlechter Motorleistung führen und Schäden an Bauteilen des elektronischen Kraftstoffeinspritzsystems verursachen.

Ihr Suzuki-Marine-Fachhändler kann Sie bezüglich wasserabscheidenden Kraftstofffilter-systemen und deren Einbau beraten.

Benzin/Ethanol-Mischungen

Mischungen aus bleifreiem Benzin und Ethanol (Gärungsalkohol), auch "GASOHOL" genannt, werden in gewissen Gebieten von Tankstellen angeboten. Mischungen dieses Typs können für Ihr Außenbordmotor verwendet werden, wenn sie nicht mehr als 10% Ethanol enthalten. Vergewissern Sie sich, dass eine derartige Benzin-Ethanol-Mischung eine Oktanzahl aufweist, die nicht unter der für Benzin empfohlenen liegt.

Verwenden Sie das empfohlene Benzin gemäß folgenden Bezeichnungen.

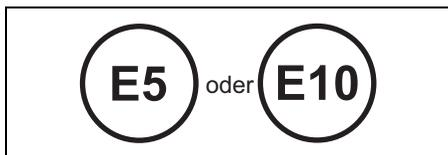

Zapfsäulenkennzeichnung

Im allgemeinen besteht eine Kennzeichnungspflicht für Benzingemische. Es werden an der Zapfsäule Typ und Gehalt von Alkoholen und Zusätzen angegeben. Diese Hinweise informieren ausreichend über die Verwendbarkeit der Benzine entsprechend den oben genannten Richtlinien. Ist die Kennzeichnung nicht ausreichend oder sollten Sie sich nicht sicher sein, ob der Kraftstoff die geforderten Normen erfüllt, wenden Sie sich bitte an den Tankwart oder den nächsten SUZUKI-Händler.

BEMERKUNG:

Der Alkoholgehalt im Benzin kann Leistung und Kraftstoffverbrauch beeinflussen. Ist der Leistungsverlust oder Kraftstoffverbrauch zu hoch, bitte Benzin mit geringerem oder keinem Alkoholgehalt verwenden.

Niemals Kraftstoff mit einer Oktanzahl kleiner als 94 verwenden. Sollte der Motor klopfen oder klingeln, bitte Kraftstoff mit höherer Oktanzahl verwenden.

HINWEIS

Benzin, das über lange Zeit im Kraftstofftank gehalten wurde, bildet Firnis und Gummi - Stoffe, die den Motor beschädigen können.

Benutzen Sie stets frisches Benzin.

HINWEIS

Alkoholhaltiges Benzin kann Lackschäden verursachen, die von der "Beschränkten Garantie für neue Außenbordmotoren" nicht abgedeckt sind.

Wenn Sie alkoholhaltiges Benzin tanken, sollten Sie ganz besonders darauf bedacht sein, kein Benzin zu verschütten. Falls Benzin verschüttet worden ist, wischen Sie es unverzüglich auf.

MOTORÖL

HINWEIS

Durch den Gebrauch minderwertigen Motoröls können Leistung und Lebensdauer des Motors beeinträchtigt werden.

Suzuki empfiehlt den Gebrauch von Suzuki Marine 4-Takt Motoröl oder eines Motoröls gleichwertiger Qualität.

Die Qualität des verwendeten Öls ist für die Leistung und Lebensdauer des Motors von ausschlaggebender Bedeutung. Wählen Sie stets ein hochwertiges Motoröl.

Suzuki empfiehlt den Gebrauch von SAE 10W-40 oder 10W-30 SUZUKI MARINE 4-CYCLE ENGINE OIL. Wenn SUZUKI MARINE 4-CYCLE ENGINE OIL nicht zur Verfügung steht, wählen Sie ein NMMA-zertifiziertes FC-W-Öl oder ein hochwertiges Viertakt-Motoröl in Übereinstimmung mit der durchschnittlichen Temperatur in Ihrem Gebiet aus der folgenden Tabelle.

API-Klassifizierung	SAE-Viskositätsklasse							
SG oder höher	10W-40							
	10W-30							
TEMP.	°C	-20	-10	0	10	20	30	40
	°F	-4	14	32	50	68	86	104

BEMERKUNG:

Bei niedrigen Temperaturen (unter 5 °C) verwenden Sie SAE (oder NMMA FC-W) 5W-30, um das Starten zu erleichtern und für runden Motorlauf zu sorgen.

GETRIEBEÖL

Suzuki empfiehlt den Gebrauch von SUZUKI OUTBOARD MOTOR GEAR OIL. Falls ein solches Öl nicht zur Verfügung steht, verwenden Sie SAE 90-Hypoidgetriebeöl der Einstufung GL-5 nach dem API-Klassifizierungssystem.

LAGE DER SICHERHEITSAUFKLEBER

Die Hinweise auf den Aufklebern an Ihrem Außenbordmotor oder Kraftstofftank sind zu lesen und stets zu beachten. Vergewissern Sie sich, dass Sie alle Anweisungen verstehen.

Die Aufkleber muss jederzeit am Außenbordmotor bzw. Kraftstofftank vorhanden sein. Die Aufkleber niemals aus irgendeinem Grund entfernen.

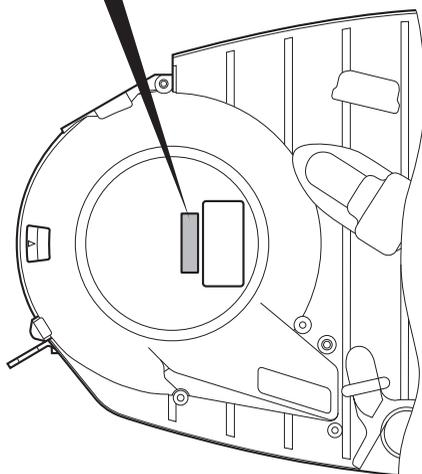
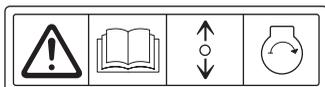
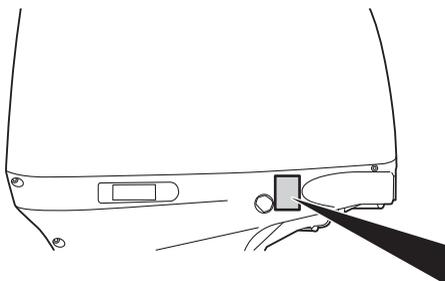

Bedeutung der Plakettensymbole Diese Symbole bedeuten Folgendes;

-  : Symbol für allgemeine Warnung (Vorsicht oder Warnung)
-  : Bedienungsanleitung aufmerksam lesen
-  : Betätigung des Fernbedienungshebels/ Gangschalthebels – zwei Richtungen: Vorwärts/Neutral/Rückwärts
-  : Motorstart
-  : Feuergefahr
-  : Durch Ablegen des Motors auf eine Seite verursachte Gefahr

ANORDNUNG DER TEILE

DF250AP/300AP

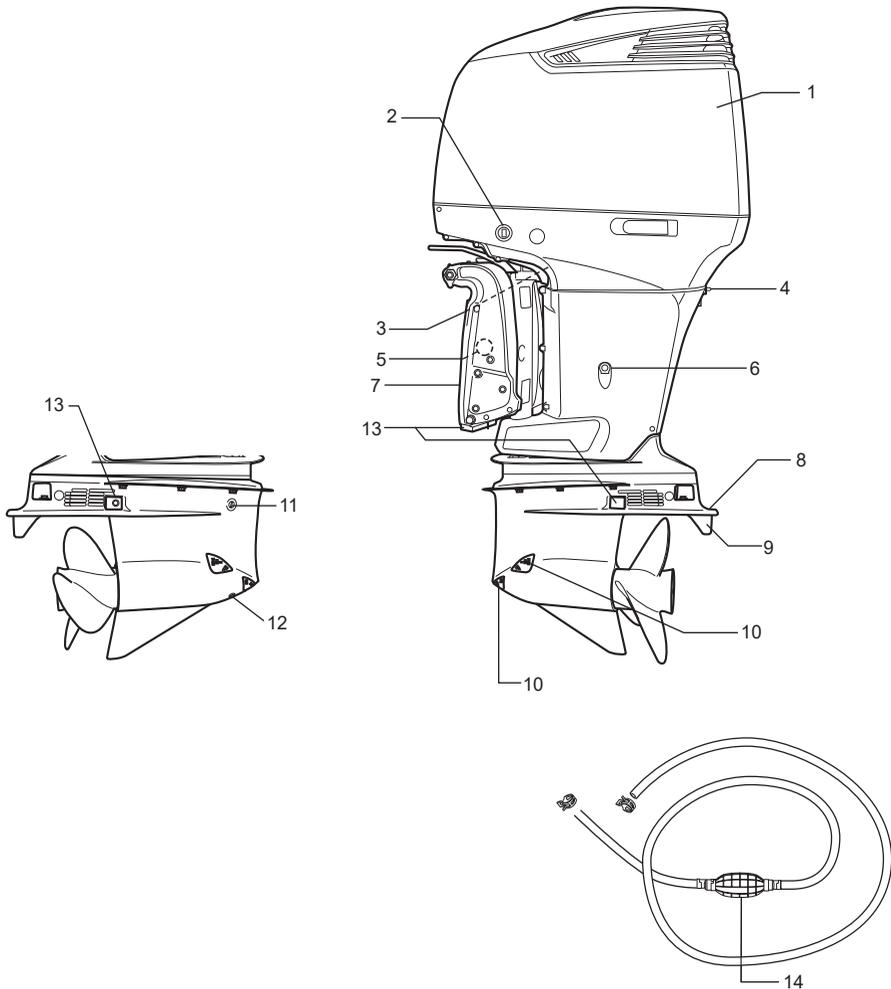

- | | |
|--|---------------------------------|
| 1. Motorhaube | 8. Antikavitationsplatte |
| 2. Motoreinstellung und-schwenkung | 9. Trimmeruder |
| 3. Kontrollwasserausgang (Steuerbordseite) | 10. Wasserzulauf |
| 4. Spül-Verschluss | 11. Getriebeöl-Kontrollschraube |
| 5. Handfreigabeschraube (Steuerbordseite) | 12. Getriebeöl-Ablassschraube |
| 6. Motoröl-Ablassstopefen | 13. Anode |
| 7. Klemmenkonsole | 14. Anlasskraftstoffball |

Transom X

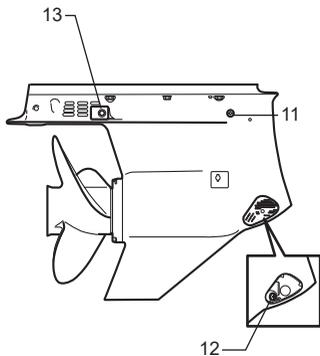
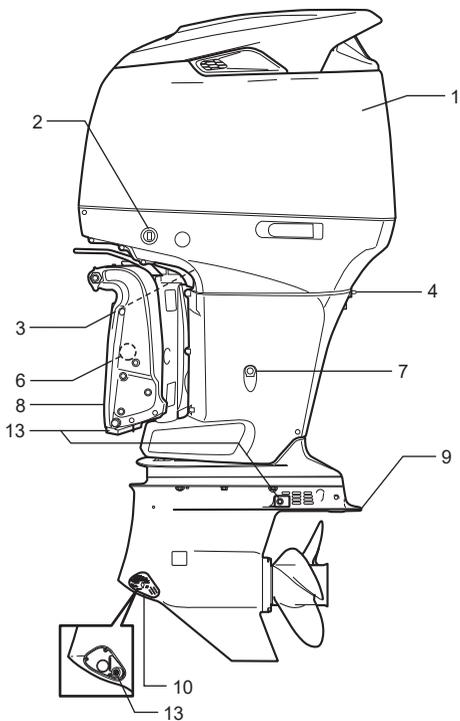

1. Motorhaube
2. Motoreinstellung und-schwenkung
3. Kontrollwasserausgang (Steuerbordseite)
4. Spül-Verschluss
5. Handfreigabeschraube
6. Handfreigabeschraube (Steuerbordseite)
7. Motoröl-Alasstopfen

Transom L

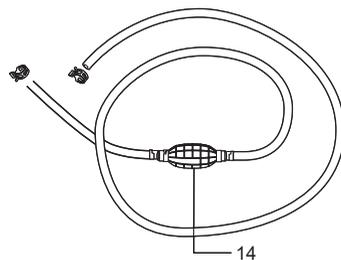
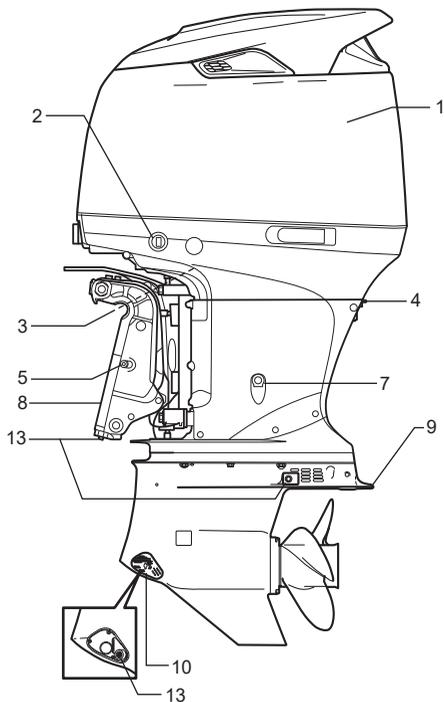

8. Klemmenkonsole
9. Antikavitationsplatte
10. Wasserzulauf
11. Getriebeöl-Kontrollschraube
12. Getriebeöl-Ablassschraube
13. Anode
14. Anlasskraftstoffball

OPTIONALES ZUBEHÖR

Die folgenden Teile sind bei Ihrem Vertragshändler für Suzuki-Außenbordmotoren erhältlich. Für weitere Informationen wenden Sie sich an Ihren Vertragshändler für Suzuki-Außenbordmotoren.

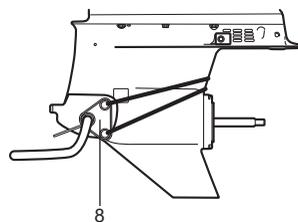
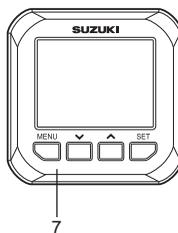
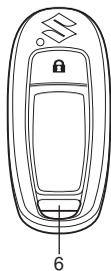
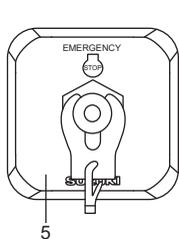
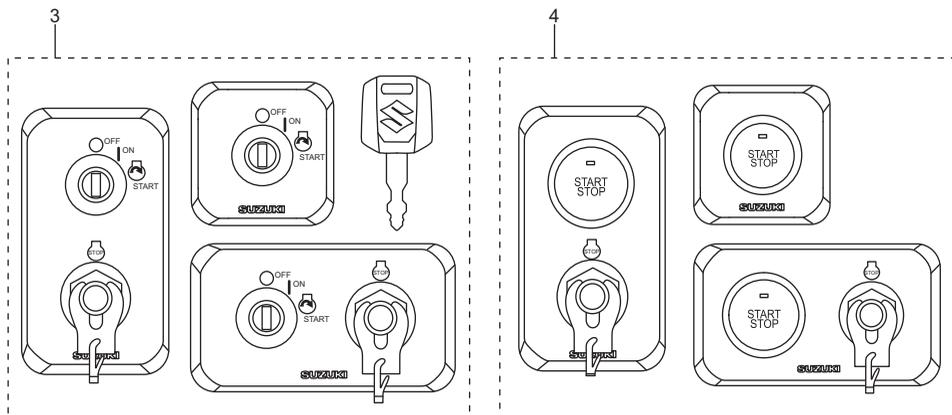
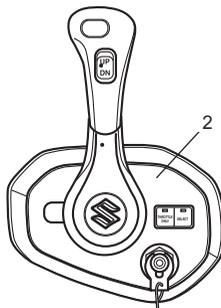
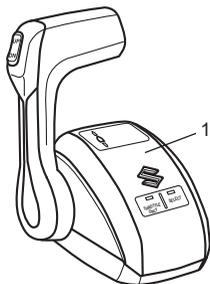

- | | |
|--|---------------------------------------|
| 1. Fernbedienungsbox für die obere Montage | 5. Bedienpult Notstoppschalter |
| 2. Unterputz-Fernbedienungsbox | 6. Schlüsselanhänger |
| 3. Bedienpult Zündung | 7. Multifunktionsinstrument |
| 4. Bedienpult Motorschalter | 8. Spülvorrichtung (nur bei DF250AUN) |

Für Mehrfach-Motorisierung



2

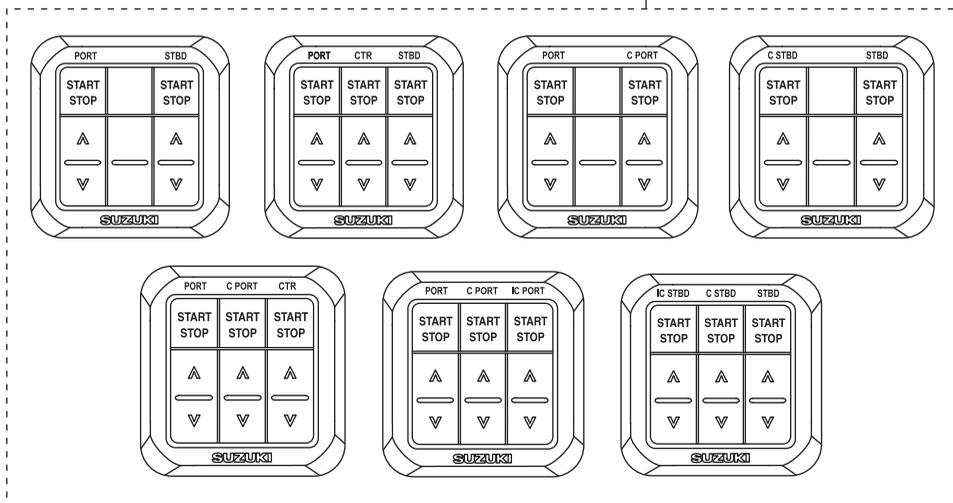

1. Dual-Fernbedienungsbox für die obere Montage
2. Bedienpult(e)

FERNBEDIENUNGSBOX

Die Fernbedienungsbox betätigt die Schaltung, den Gashebel und die elektrischen Funktionen.

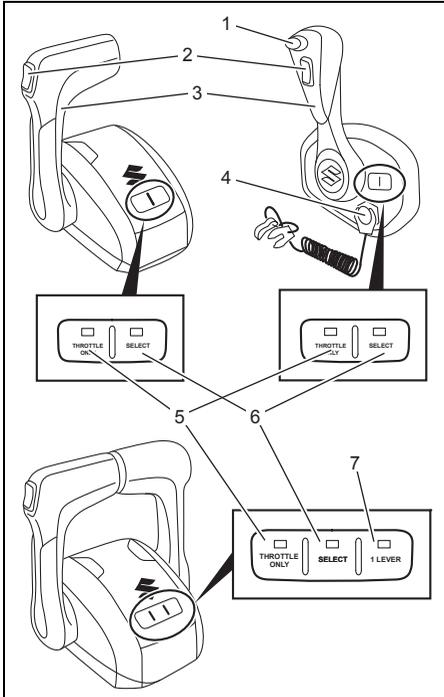

1. Schaltspercknopf
2. Motoreinstellung und Schwenkung
3. Fernbedienungshebel
4. Notstoppschalter
5. Leerlaufschalter
6. Stationswahlschalter
7. 1 Hebelschalter

Schaltsperrknopf

Drücken Sie auf den Knopf, um den Motor zu schalten.

Der Knopf muss immer gedrückt werden, wenn der Bedienungshebel aus der neutralen Position herausbewegt wird.

Motoreinstellung und Schwenkung

Siehe Abschnitt VERWENDUNG DES KIPPSYSTEMS in diesem Handbuch.

Fernbedienungshebel

Siehe Abschnitt SCHALTEN UND GESCHWINDIGKEITSREGELUNG in diesem Handbuch.

Notstoppschalter

Siehe Abschnitt NOTSTOPPSCHALTER in diesem Handbuch.

Leerlaufschalter

Mit diesem Schalter kann die Neutralstellung fixiert werden, sodass Gas gegeben werden kann, ohne hierdurch die Schaltposition zu verändern. Wenn die Schaltposition auf Neutral fixiert ist, leuchtet die THROTTLE ONLY LED (Leerlauf-LED), bei Freigabe der Schaltposition erlischt sie.

Der Leerlaufschalter ist nur in Neutralstellung des Fernbedienungshebels wirksam.

BEMERKUNG:

Wird dieser Schalter bei nicht auf Neutral stehendem Schalthebel betätigt, blinkt die THROTTLE ONLY LED und gleichzeitig ertönt der Summer.

BEMERKUNG:

- Zur Wahl des Modus **THROTTLE ONLY** halten Sie den Schalter **THROTTLE ONLY** gedrückt, bis der Summer einen kurzen Piepton abgibt.
- Wenn der Modus "THROTTLE ONLY" (Leerlauf) nicht ausgewählt werden kann, schalten Sie den Strom aus, warten Sie 20 Sekunden und schalten Sie ihn dann wieder ein.
- Wenn der Modus **THROTTLE ONLY** nicht gewählt werden kann, wenden Sie sich bitte an Ihren Vertragshändler für Suzuki-Außenbordmotoren.

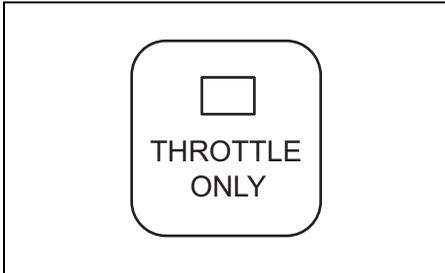

Stationswahlschalter

Schaltet die Steuerung zwischen Fahrstationen an Booten um, die mehr als eine Fahrstation besitzen.

Durch Drücken des Wahlschalters zur Stationsbestimmung geht die **SELECT LED** an der gewählten Fahrstation an, und die **SELECT LED** an der nicht gewählten Fahrstation erlischt.

Dieser Schalter ist nur dann wirksam, wenn sich der Schalthebel an der 1. und der an der 2. Fahrstation in Neutralstellung befinden.

BEMERKUNG:

- Beim Einschalten wird automatisch die 1. Fahrstation gewählt.
- Wenn Sie diesen Schalter betätigen, während sich der Fernbedienungshebel in einer anderen Position als der Neutralstellung befindet, blinkt die **SELECT LED** und gleichzeitig ertönt der Summer.

BEMERKUNG:

- Zur Wahl der Station halten Sie den Schalter **SELECT** gedrückt, bis der Summer einen kurzen Piepton abgibt.

- Wenn die Umschaltung von der 2. Fahrstation auf die 1. Fahrstation fehlgeschlagen ist, schalten Sie den Strom aus, warten Sie 20 Sekunden und schalten Sie ihn dann wieder ein.
- Wenn die Station nicht gewählt werden kann, wenden Sie sich bitte an Ihren Vertragshändler für Suzuki-Außenbordmotore.

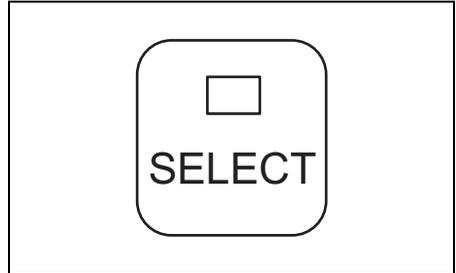

1 Hebelschalter (nur Dual-Fernbedienungsbox für die obere Montage)

Dieser Schalter ermöglicht die Steuerung aller Motoren mit dem Hebel der PORT-Seite.

Wenn alle Motoren mit dem Hebel der PORT-Seite gesteuert werden können, leuchtet die 1 **LEVER LED** auf. Wenn die PORT-Motorgruppe und die STBD-Motorgruppe mit jedem Hebel gesteuert werden können, erlischt die 1 **LEVER LED**.

Der Schalter 1 **LEVER** ist nur in Neutralstellung des gesamten Fernbedienungshebels wirksam.

BEMERKUNG:

- Beim Einschalten des Stroms wird der 1-Hebel-Steuermodus automatisch aufgehoben.
- Wenn Sie diesen Schalter betätigen, während sich der Fernbedienungshebel in einer anderen Position als der Neutralstellung befindet, ertönt der Summer.

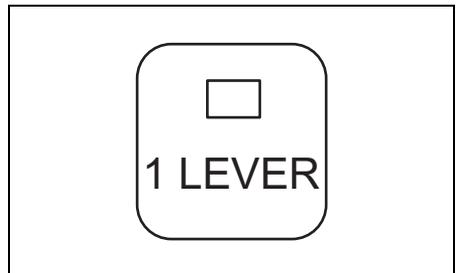

ZÜNDUNG

Dieser Schalter dient dazu, Stromkreise an- und auszuschalten und den Motor zu starten / zu stoppen.

- Wenn die Zündung auf die Position „ON“ gestellt wird, werden die Stromkreise eingeschaltet.
- Wenn die Zündung auf die Position „START“ gestellt wird, wird der Motor automatisch gestartet.

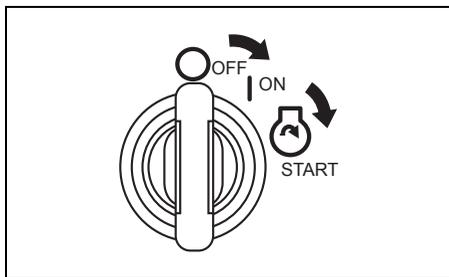

MOTORSCHALTER

Dieser Schalter startet und stoppt den Motor aus der 2. Fahrstation.

- Ein kurzes Drücken des Schalters startet und stoppt alle Motoren. (Der Summer ertönt ein Mal.)

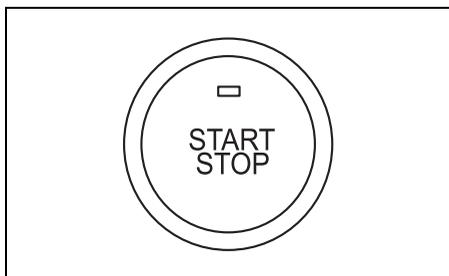

NOTSTOPPSCHALTER

Die Leine des Notstoppschalters sollte an Ihrem Handgelenk oder an einer angemessenen Stelle Ihrer Kleidung, beispielsweise Ihrem Gürtel, angebracht werden.

Wenn der Bootsführer die Bedienposition verlässt, wird die Sperrplatte aus dem Schalter herausgezogen und der Motor wird gestoppt.

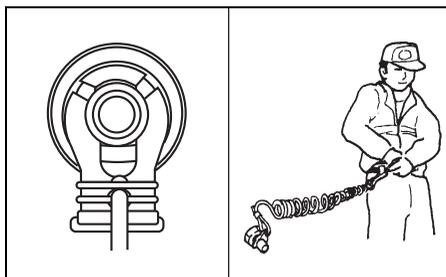

⚠️ WARNUNG

Wenn die Notstoppschalterleine nicht richtig angebracht oder nicht sichergestellt ist, dass der Notstoppschalter wie vorgesehen funktioniert, kann erhöhte Gefahr des Lebensverlustes oder Erleidens schwerer Verletzungen sowohl für den Bootsführer als auch die Passagiere bestehen.

Befolgen Sie stets die folgenden Vorsichtsmaßnahmen:

- Die Notstoppschalterleine muss sicher am Handgelenk oder an einem geeigneten Kleidungsstück (Gürtel o.Ä.) des Bootsführers befestigt sein.
- Einer Betätigung des Notstoppschalters dürfen keine Hindernisse im Wege stehen.
- Während normalen Betriebs ist darauf zu achten, dass die Notstoppschalterleine nicht gerissen oder die Verriegelungsplatte nicht aus dem Schalter gezogen wird. Der Motor stoppt unverzüglich, und durch die erfolgende, unerwartete Bremswirkung könnten Insassen Richtung Bug geschleudert werden.

SUZUKI SCHLÜSSELLOSES STARTSYSTEM

Siehe „Bedienungsanleitung für das schlüssellose Startsystem“, die dem Produkt beiliegt.

BEMERKUNG:

Das SUZUKI SCHLÜSSELLOSE STARTSYSTEM erhalten Sie bei Ihrem Vertragshändler für Suzuki-Außenbordmotoren.

MULTIFUNKTIONSDINSTRUMENT

Dieses multifunktionelle Instrument zeigt verschiedene Informationen über digitale Kommunikation mit dem Motor an. Informationen wie Motordrehzahl, Schaltstellung, Kraftstoffstand, Kraftstoffverbrauch, usw. können angezeigt werden.

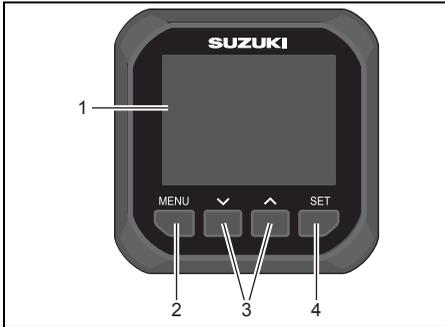

1. Instrumentenanzeige
2. Taste Menu
3. Taste ∇ \blacktriangle
4. Taste Set

BEMERKUNG:

Je nach Modell und Ausrüstung können gewisse Informationen nicht angezeigt werden.

BEMERKUNG:

Lassen Sie sich von Ihrem Vertragshändler für Suzuki-Außenbordmotoren über die Einrichtung des Multifunktionsinstrumentes beraten.

BEMERKUNG:

Für ausführliche Informationen zur sachgemäßen Verwendung des Multifunktionsinstrumentes siehe „BEDIENUNGSANLEITUNG FÜR DAS MULTIFUNKTIONSDINSTRUMENT SMG4“, das dem Instrument beiliegt.

BEMERKUNG:

Die von diesem Instrument gelieferten Navigationsdaten dienen nur zur Referenz. Wenn genaue Informationen zur Navigation benötigt werden, sind zusätzlich Seekarten und/oder präzise Navigationsinstrumente zu verwenden.

Alarmer

Alarmer machen den Bediener auf Betriebszustände aufmerksam, die einen Eingriff erfordern. Wenn ein Alarm auftritt, erscheinen die Warnmeldung und das Alarmsymbol unverzüglich auf der Instrumentenanzeige.

Durch Drücken einer beliebigen Taste des Instruments kann die Warnmeldung gelöscht werden. Das Alarmsymbol bleibt jedoch angezeigt, bis die Ursache für den Alarm behoben ist. Mit Behebung der Ursache verstummt auch der Summer.

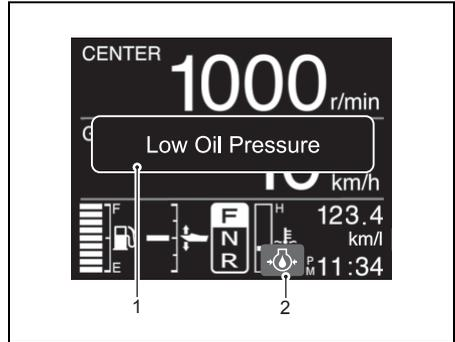

1. Warnmeldung
2. Alarmsymbol

BEMERKUNG:

Falls auf der Instrumentenanzeige eine Warnmeldung erscheint, die nicht in diesem Handbuch beschrieben ist, sollten Sie Ihren Vertragshändler für Suzuki-Außenbordmotoren kontaktieren.

BEDIENPULT

Am Bedienpult können die einzelnen Motoren gestartet und gestoppt und die jeweilige Motoreinstellung und Schwenkung gesteuert werden.

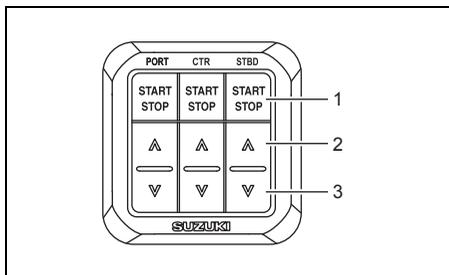

1. Start/Stopp-Schalter
2. Schalter [▲] (AUF)
3. Schalter [▼] (AB)

BEMERKUNG:

- Verwenden Sie bei einem Boot mit Vierfachmotor-Ausstattung das Bedienfeld für den Vierfachmotor (PORT) und das Bedienfeld für den Vierfachmotor (STBD).
- Verwenden Sie bei einem Boot mit Fünffachmotor-Ausstattung das Bedienfeld für den Fünffachmotor (PORT) und das Bedienfeld für den Fünffachmotor (STBD).
- Verwenden Sie bei einem Boot mit Sechsfachmotor-Ausstattung das Bedienfeld für den Sechsfachmotor (PORT) und das Bedienfeld für den Sechsfachmotor (STBD).

Start/Stopp-Schalter

Mit diesem Schalter wird der Motor gestartet und gestoppt.

Der Motor wird in Neutralstellung des Schalthebels gestartet.

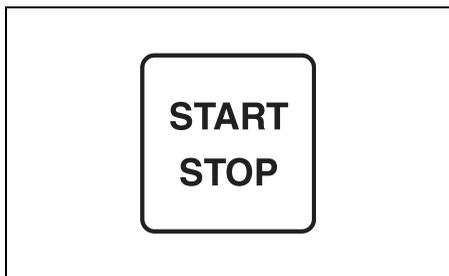

[▲] (AUF) & [▼] (AB)

„Power Trim/Tilt“ wird durch Drücken dieses Schalters ausgeführt. Zum Hochkippen des Motors drücken Sie den Schalter [▲]. Zum Herunterkippen des Motors drücken Sie den Schalter [▼].

BEMERKUNG:

Die Schalter für die Aufwärts- und Abwärtsneigung können bei ausgeschaltetem Gerät nicht aktiviert werden.

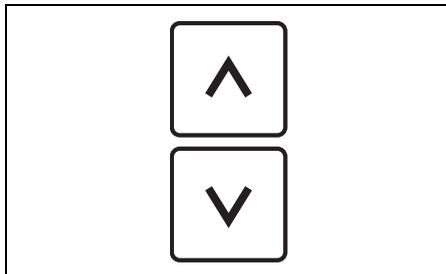

SPÜLVORRICHTUNG

(nur bei DF250AUN)

Siehe „Bedienungsanleitung für die Spülvorrichtung“, die der Spülvorrichtung beiliegt.

BEMERKUNG:

Die SPÜLVORRICHTUNG erhalten Sie bei Ihrem Vertragshändler für Suzuki-Außenbordmotoren.

WARNSYSTEM

Das Warnsystem soll Sie auf bestimmte Situationen hinweisen, die zu Schäden an Ihrem Außenbordmotor führen können.

HINWEIS

Wenn Sie sich allein darauf verlassen, dass Sie vom Warnsystem auf einen möglichen Defekt oder eine fällige Wartung hingewiesen werden, könnte Ihr Außenbordmotor beschädigt werden.

Um eine Beschädigung des Motors zu vermeiden, sollten Sie ihn regelmäßig überprüfen und warten.

HINWEIS

Fortgesetzter Betrieb des Motors trotz aktivierten Warnsystems kann einen schweren Motorschaden nach sich ziehen.

Bei Aktivierung des Warnsystems während Motorbetriebs stellen Sie den Außenbordmotor möglichst bald ab und beheben Sie die Störung oder wenden Sie sich an Ihren Vertragshändler für Suzuki-Außenbordmotoren.

ÜBERPRÜFUNG DER ANZEIGEN

Immer wenn die Zündung in die Stellung "ON" gebracht wird, ertönt der Alarmsummer drei Sekunden lang.

HINWEIS

Wenn das Achtung-System nicht richtig funktioniert, werden Sie unter Umständen auf einen Zustand, der eine Beschädigung des Außenbordmotors verursachen kann, nicht aufmerksam gemacht.

Wenn der Summer nicht ertönt, sobald der Zündung auf "ON" gestellt wird, weist dies auf einen Defekt des Summers hin, oder es besteht eine Funktionsstörung im System-Schaltkreis. In diesem Fall ziehen Sie Ihren Suzuki-Marine-Fachhändler zu Rate.

ÜBERDREHUNGSWARNSYSTEM

Dieses System wird aktiviert, sobald die Motordrehzahl die empfohlene Höchstdrehzahl länger als 10 Sekunden überschreitet. Außerdem erscheint "Rev Limit" auf der Anzeige.

Bei Fortsetzung des Betriebs wird die Motordrehzahl automatisch auf etwa 3000 U/min gesenkt, wobei der Summer ertönt. Dann schaltet die Anzeige auf "Over Revolution" um.

Um vollen Motorbetrieb wieder herzustellen, muss dieses System rückgesetzt werden, indem das Gas etwa eine Sekunde lang auf Leerlauf gestellt wird.

HINWEIS

Wenn das Überdrehungswarnsystem in Funktion tritt, obwohl die empfohlene maximale Drehzahl nicht überschritten wurde, mit Sicherheit ein Propeller geeigneter Steigung verwendet ist und keine Umstände wie "Übertrimmen" oder "Hohlsog" vorliegen, kann das Überdrehungswarnsystem gestört sein.

Setzen Sie sich bitte mit Ihrem Vertragshändler für Suzuki-Außenbordmotoren in Verbindung, wenn das Überdrehungswarnsystem ohne ersichtlichen Grund aktiviert wird.

ÖLDRUCK-WARNSYSTEM

Dieses System wird aktiviert, sobald der Motoröldruck unter einen bestimmten Wert abfällt.

Bei Aktivierung dieses Systems erscheinen "Low Oil Pressure" und das Alarmsymbol  auf der Anzeige, und der Summer ertönt. Wird dieses System bei einer Motordrehzahl von 1000 U/min oder höher aktiviert, wird außerdem die Motordrehzahl automatisch auf etwa 1000 U/min gesenkt.

Wenn Sie weiterfahren, stoppt der Motor 3 Minuten nach Aktivierung des obigen WARN-Systems automatisch.

BEMERKUNG:

Der Motor kann neu gestartet werden, selbst wenn er durch das WARN-System automatisch gestoppt worden ist.

Solange die zu Grunde liegende Ursache jedoch nicht behoben wird, tritt das WARN-System wiederholt in Funktion.

Wenn die Warnlampe aufleuchtet, sofort den Motor abstellen- vorausgesetzt, dass dies bei den vorherrschenden Wind- und Wasserverhältnissen gefahrlos vorgenommen werden kann.

Den Motorölstand überprüfen und gegebenenfalls Motoröl nachfüllen. Wenn der Motorölstand in Ordnung ist, einen autorisierten Suzuki-Händler zu Rate ziehen.

HINWEIS

Wenn Sie sich allein darauf verlassen, dass Sie vom Öldruck-Warnsystem auf die Notwendigkeit eines Nachfüllens von Motoröl hingewiesen werden, könnte der Motor schwer beschädigt werden.

Kontrollieren Sie den Motorölstand regelmäßig und füllen Sie bedarfsgemäß Öl nach.

HINWEIS

Betrieb des Motors trotz aktivierten Öldruck-Warnsystems kann einen schweren Motorschaden nach sich ziehen.

Wenn das Öldruck-Warnsystem in Funktion tritt, stellen Sie den Motor möglichst bald ab und füllen Sie bei Bedarf Motoröl nach oder beheben Sie jede andere Störung, falls es nicht am Ölstand liegt.

ÖLTEMPERATUR-WARNSYSTEM

Dieses System wird aktiviert, wenn die Motoröltemperatur wegen unzureichender Ölkühlung oder einer Abnahme der Motorölqualität zu hoch wird.

Bei Aktivierung dieses Systems erscheinen "High Oil Temp" und das Alarmsymbol "E" auf der Anzeige, und der Summer ertönt. Wird dieses System bei einer Motordrehzahl von 3000 U/min oder höher aktiviert, wird außerdem die Motordrehzahl automatisch auf etwa 3000 U/min gesenkt.

Wenn Sie weiterfahren, stoppt der Motor 3 Minuten nach Aktivierung des obigen WARN-Systems automatisch.

BEMERKUNG:

Der Motor kann neu gestartet werden, selbst wenn er durch das WARN-System automatisch gestoppt worden ist.

Solange die zu Grunde liegende Ursache jedoch nicht behoben wird, tritt das WARN-System wiederholt in Funktion.

Wenn das Öltemperatur-Warnsystem während des Betriebs aktiviert wird, den Motor sofort abstellen, sofern Wind- und Wasserbedingungen dies zulassen.

Den Zustand des Motoröls kontrollieren.

Wenn das Öl in Ordnung ist, wenden Sie sich bitte an Ihren Vertragshändler für Suzuki-Außenbordmotoren.

HINWEIS

Das System könnte gestört sein, wenn es ohne ersichtlichen Grund aktiviert wird.

In diesem Fall ziehen Sie Ihren Vertragshändler für Suzuki-Außenbordmotoren zu Rate.

ÜBERHITZUNGS-WARNSYSTEM

Dieses System wird aktiviert, wenn wegen ungenügender Kühlung die Temperatur der Zylinderwände zu hoch ansteigt.

BEMERKUNG:

Hohe Brennraumtemperaturen, die durch ein gestörtes Schmiersystem, einen minderwertigen Kraftstoff, durch Zündkerzen falschen Wärmewerts o.Ä. verursacht sind, werden vom Warnsystem nicht erkannt.

Bei Aktivierung dieses Systems erscheinen "Overheat" und das Alarmsymbol "🔥" auf der Anzeige, und der Summer ertönt. Wird dieses System bei einer Motordrehzahl von 2000 U/min oder höher aktiviert, wird außerdem die Motordrehzahl automatisch auf etwa 2000 U/min gesenkt.

Wenn Sie weiterfahren, stoppt der Motor 3 Minuten nach Aktivierung des obigen WARN-Systems automatisch.

BEMERKUNG:

Der Motor kann neu gestartet werden, selbst wenn er durch das WARN-System automatisch gestoppt worden ist. Solange die zu Grunde liegende Ursache jedoch nicht behoben wird, tritt das WARN-System wiederholt in Funktion.

Wenn das Überhitzungs-warnsystem während Betriebs in Funktion tritt, vermindern Sie die Motordrehzahl unverzüglich und kontrollieren Sie, ob Wasser aus dem Wassersichtloch kommt. Falls kein Wasser zu sehen ist, gehen Sie wie nachfolgend beschrieben vor.

Wenn Wasser- und Windbedingungen es zulassen, stellen Sie den Motor ab, schwenken Sie ihn aus dem Wasser und entfernen Sie jegliche Hindernisse, wie zum Beispiel Seegras, Plastikbeutel und Sand, die die Wasserzulaufe blockiert haben könnten.

Senken Sie den Motor wieder in das Wasser ab, vergewissern Sie sich, dass die Wasserzulaufe eingetaucht sind, und starten Sie den Motor von neuem.

Vergewissern Sie sich (A), dass Wasser aus dem Wassersichtloch kommt, und (B), dass "Over Heat (Overheat)" nicht mehr am Bildschirm angezeigt wird.

Beachten Sie, dass "Over Heat (Overheat)" erneut am Bildschirm angezeigt werden kann, wenn die Motortemperatur ungewöhnlich ansteigt. In jedem der obigen Fälle muss möglichst bald ein Vertragshändler für Suzuki-Außenbordmotoren zu Rate gezogen werden.

BEMERKUNG:

Wenn nicht genügend viel Wasser vom Wassersichtloch ausläuft, können der Summer und die Anzeige am Bildschirm aktiviert bleiben, bis die Motortemperatur absinkt. Solange die Warnsysteme aktiviert sind, darf der Motor nur im Leerlauf (NEUTRAL) betrieben werden.

HINWEIS

Betrieb des Motors trotz aktivierten Überhitzungs-warnsystems kann einen schweren Motorschaden nach sich ziehen.

Wenn das Überhitzungs-warnsystem in Funktion tritt, stellen Sie den Motor möglichst bald ab, sofern Wind- und Wasserbedingungen dies erlauben, und überprüfen Sie den Motor wie oben beschrieben. Wenn Sie die Störung nicht beheben können, wenden Sie sich bitte an Ihren Vertragshändler für Suzuki-Außenbordmotoren.

BEMERKUNG:

Beachten Sie, dass Überhitzungszustände, die durch ein gestörtes Schmiersystem, einen minderwertigen Kraftstoff, durch ungeeignete Zündkerzen o.Ä. verursacht sind, vom Überhitzungs-warnsystem nicht erkannt werden können.

BEMERKUNG:

Wird der Motor bei Überschreitung der maximalen Trimmposition betrieben, so können die Wasserzulauföffnungen aus dem Wasser gehoben werden. Hierdurch kann das Überhitzungs-warnsystem aktiviert werden.

THERMOSTAT-ALARMSYSTEM

Dieses ALARMSYSTEM wird aktiviert, wenn der Thermostat ausfällt und die Motortemperatur nach Starten des Motors nicht auf die richtige Temperatur ansteigt.

Bei Aktivierung dieses Systems werden „Check Thermostat“ und das Alarmsymbol  (blaue Farbe) auf dem Bildschirm angezeigt.

Um dieses ALARMSYSTEM abzustellen, stoppen Sie den Motor schnell und wenden Sie sich an Ihren Vertragshändler für SUZUKI-Außenbordmotoren.

BATTERIESPANNUNGS-WARNSYSTEM

Dieses System wird im Falle einer zu niedrigen Batteriespannung aktiviert, was die Leistung Ihres Außenbordmotors beeinträchtigen könnte.

Bei Aktivierung dieses Systems erscheinen „Low Battery Voltage“ und das Alarmsymbol  auf der Anzeige, und der Summer ertönt.

Dieses System stellt sich automatisch in den Originalzustand zurück, sobald die Batteriespannung den korrekten Spannungspegel erreicht.

Eine Verwendung von Stromverbrauchern, wie zum Beispiel dem PTT-System, den hydraulischen Trimm-Tabs, der hydraulischen Hebeplatte usw. ist zu vermeiden.

WARNUNG

Überprüfen oder Warten der Batterie ohne entsprechende Vorkehrungen kann gefährlich sein.

Versuchen Sie nicht, die Batterie zu überprüfen oder zu warten, ohne zuerst die Warn- und Vorsichtshinweise sowie die Anweisungen im Abschnitt „EINBAUEN DER BATTERIE“ dieses Handbuchs gelesen zu haben.

BEMERKUNG:

- Eine teilweise geladene Batterie verfügt möglicherweise über ausreichend Spannung zum Anlassen des Motors, doch kann beim Einschalten von zusätzlichen Stromverbrauchern am Motor oder dem Boot wegen erhöhtem Strombedarf das System aktiviert werden.
- Wenn die Meldung „Low Battery Voltage“ (Batteriespannung niedrig) bei auf „ON“ gestellter Zündung erscheint und der Motor stoppt, Folgendes kontrollieren:
 - Der Batterieschalter ist eingeschaltet (ON).
 - Die Batterie ist richtig angeschlossen.
 - Die Batterie befindet sich in gutem Zustand.
- Wenn dieses Warnsystem auch nach dem Ausschalten der Zubehörteile am Motor bzw. Boot aktiviert wird, ziehen Sie Ihren autorisierten Fachhändler für Suzuki-Außenbordmotore zu Rate.

WARNSYSTEM FÜR ELEKTRONISCHE DROSSEL- UND SCHALTSTEUERUNG

WARNSYSTEM FÜR STEUERGERÄTE- KOMMUNIKATION

Dieses System wird im Falle eines Fehlers bei der elektronischen Drossel- und Schaltsteuerung aktiviert.

Bei Aktivierung dieses Systems werden "Check Control Unit C." und das Alarmsymbol  auf dem Bildschirm angezeigt, und der Summer ertönt.

HINWEIS

Wenn dieses System ohne ersichtlichen Grund aktiviert wird, kann eine Systemstörung vorliegen.

In diesem Fall ziehen Sie Ihren Vertragshändler für Suzuki-Außenbordmotoren zu Rate.

WARNSYSTEM FÜR 2. STATION

Dieses System wird im Falle eines Fehlers bei der Steuerung der 2. Station aktiviert.

Bei Aktivierung dieses Systems werden "Check 2nd station" und das Alarmsymbol  auf dem Bildschirm angezeigt, und der Summer ertönt.

Wenn dieses System aktiviert ist, kann der Motor nicht mehr von der 2. Station aus gesteuert werden. Steuerung von der 1. Station aus ist jedoch möglich.

HINWEIS

Wenn dieses System ohne ersichtlichen Grund aktiviert wird, kann eine Systemstörung vorliegen.

In diesem Fall ziehen Sie Ihren Vertragshändler für Suzuki-Außenbordmotoren zu Rate.

WARNSYSTEM FÜR DROSSELSTEUERUNG

Dieses System wird im Falle eines Fehlers bei der elektronischen Drosselsteuerung aktiviert.

Bei Aktivierung dieses Systems werden "Check Throttle System" und das Alarmsymbol  auf dem Bildschirm angezeigt, und der Summer ertönt. Außerdem wird die höchste Motordrehzahl auf 2000 U/min beschränkt.

HINWEIS

Wenn dieses System ohne ersichtlichen Grund aktiviert wird, kann eine Systemstörung vorliegen.

In diesem Fall ziehen Sie Ihren Vertragshändler für Suzuki-Außenbordmotoren zu Rate.

WARNSYSTEM FÜR SCHALTSTEUERUNG

Dieses System wird im Falle eines Fehlers bei der elektronischen Schaltsteuerung aktiviert.

Bei Aktivierung dieses Systems werden "Check Shift Control" und das Alarmsymbol  auf dem Bildschirm angezeigt, und der Summer ertönt.

Wenn dieses System aktiviert ist, lassen sich Motordrehzahl und Schaltung nicht mit dem Fernbedienungshebel steuern, der Motor kann jedoch mit Leerlaufdrehzahl betrieben werden. Durch Einstellung des Fernbedienungshebels auf die neutrale Position und Drücken des Leerlaufschalters ① kann die Motordrehzahl mit dem Fernbedienungshebel von der Leerlaufdrehzahl auf etwa 2000 U/min erhöht werden.

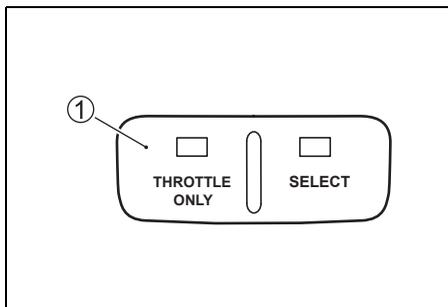

BEMERKUNG:

Während die Meldung "Check Shift Control" angezeigt ist, kann die Kupplung nicht auf "Vorwärts", "Neutral" oder "Rückwärts" geschaltet werden.

HINWEIS

Wenn dieses System ohne ersichtlichen Grund aktiviert wird, kann eine Systemstörung vorliegen.

In diesem Fall ziehen Sie Ihren Vertragshändler für Suzuki-Außenbordmotoren zu Rate.

WARNSYSTEM FÜR INSTRUMENTENKOMMUNIKATION

Dieses System wird aktiviert, wenn beim Instrument ein Kommunikationsfehler aufgetreten ist.

Bei Aktivierung dieses Systems wird "Check Gauge C." auf dem Bildschirm angezeigt.

HINWEIS

Wenn dieses System ohne ersichtlichen Grund aktiviert wird, kann eine Systemstörung vorliegen.

In diesem Fall ziehen Sie Ihren Vertragshändler für Suzuki-Außenbordmotoren zu Rate.

WARNSYSTEM FÜR TROLL-MODUS EINSTELLENDEN STATION

Dieses System wird aktiviert, wenn die Bedienung des TROLL-Modus am Messgerät-Bildschirm des Cockpits, wo Bedienung des TROLL-Modus nicht verfügbar ist, gestartet wird.

Bei Aktivierung dieses Systems erscheint "Check Station Control" auf dem Bildschirm.

Identifizieren Sie das Cockpit, bei dem die SELECT LED ① an der Fernbedienungsbox leuchtet, und führen Sie die Bedienung des TROLL-Modus vom Messgerät-Bildschirm dieses Cockpits, bei dem die SELECT LED leuchtet, durch.

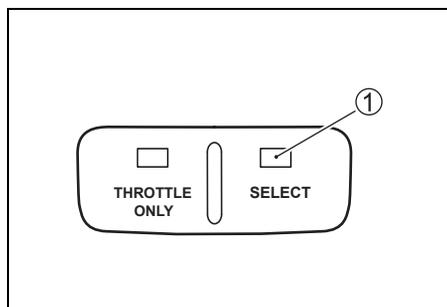

Auf dem Messgerät-Bildschirm, bei dem Bedienung des TROLL-Modus verfügbar ist, wird  angezeigt.

WARNSYSTEM FÜR TROLL-BEDINGUNG

Dieses System wird aktiviert, wenn die Betriebsart nicht auf den TROLL-Modus umgeschaltet werden kann.

Bei Aktivierung dieses Systems erscheint "Check Troll Condition" auf dem Bildschirm.

Vergewissern Sie sich, dass der Fernbedienungshebel auf Vorwärts- oder Rückwärtsgang geschaltet und das Gas ganz weggenommen ist.

Siehe Abschnitt Aktivieren der Schleppangelbetriebsart.

WARNSYSTEM FÜR TROLL-SYSTEM

Das aktuelle ECM und BCM Ihres Außenbordmotors unterstützen das Troll-Modus-System nicht.

Bei Aktivierung dieses Systems erscheint "Check Troll System" auf dem Bildschirm.

Durch Drücken einer beliebigen Taste des Messgeräts kann die "Check Troll System"-Anzeige gelöscht werden.

Wenn dieses System aktiviert wird, wenden Sie sich bitte an Ihren Vertragshändler für Suzuki-Außenbordmotoren.

DIAGNOSESYSTEM

Falls eine abnormale Bedingung in einem an der Kraftstoff-Einspritzsteuereinheit eingegebenen Sensorsignal vorliegt.

Bei Aktivierung dieses Systems werden "Check Engine X – X" und das Symbol für Motorkontrolle "" auf dem Bildschirm angezeigt, und der Summer ertönt.

Ein eingebautes Sicherheitssystem ermöglicht auch bei einer solchen Fehlerbedingung den Betrieb mit einer begrenzten Drehzahl.

BEMERKUNG:

- *Dieser Diagnose-Code ist so ausgelegt, dass er bei eingeschaltetem Zündung erscheint.*
- *Der Summer kann bei aktiviertem Diagnose-System durch Eindrücken des Zündung ausgeschaltet werden.*

HINWEIS

Falls das Diagnosesystem während des Betriebs des Außenbordmotors aktiviert wird, ist es bei einem der Sensorsignale des Steuersystems zu einem ungewöhnlichen Zustand gekommen.

Lassen Sie sich von Ihrem Vertragshändler für Suzuki-Außenbordmotoren hinsichtlich Reparatur des Steuersystems beraten.

ÖLWECHSEL-HINWEISSYSTEM

Dieses System dient dazu, die Bedienungsperson auf einen fälligen Motorölwechsel hinzuweisen, basierend auf den im Wartungsplan angegebenen Intervallen.

Hierbei werden die Gesamtbetriebsstunden des Außenbordmotors registriert; wenn die vorprogrammierte Stundenzahl erreicht ist, wird das System aktiviert.

(Siehe Abschnitt KONTROLLE UND WARTUNG.)

FLUSSDIAGRAMM DES ÖLWECHSEL-HINWEISSYSTEMS

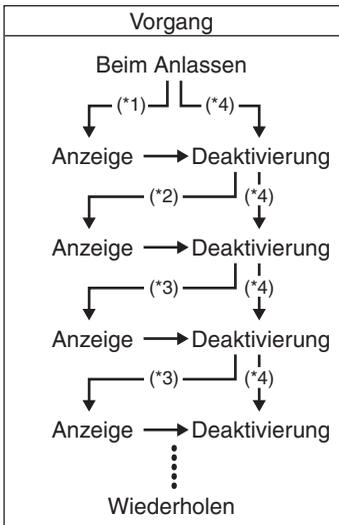

*1: Zwischenzeit nach den ersten 20 Betriebsstunden

*2: Zwischenzeit nach 80 Betriebsstunden

*3: Zwischenzeit nach 100 Betriebsstunden

*4: Bei Deaktivierung bevor System-Aktivierung.

AKTIVIEREN DES SYSTEMS

Nachdem die Gesamtbetriebszeit die vorprogrammierte Stundenzahl erreicht hat, erscheint "Change Oil" auf der Anzeige, und der Summer ertönt. Dies wird wiederholt, bis das System deaktiviert wird.

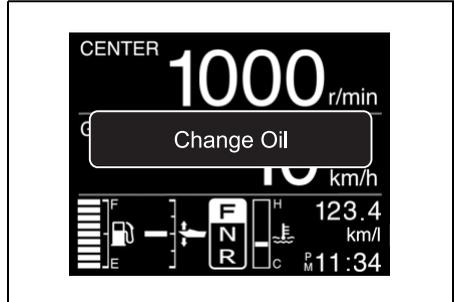

DEAKTIVIEREN

Für Einzelmotor:

1. Die Stromkreise einschalten.

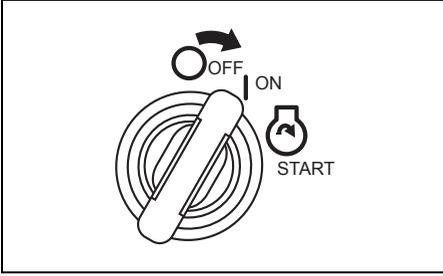

2. Ziehen Sie die Notausschalter-Sperrplatte ① heraus.
3. Ziehen Sie den Not-Aus-Schalterknopf ② innerhalb von 10 Sekunden dreimal nach oben. Ein kurzer Piepton ertönt, wenn der Abbruch erfolgreich beendet ist.

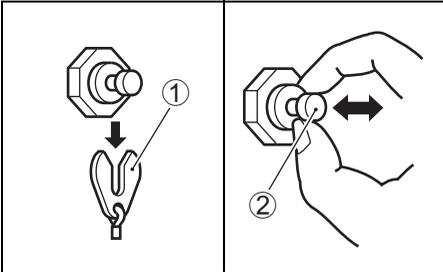

4. Die Stromkreise ausschalten.

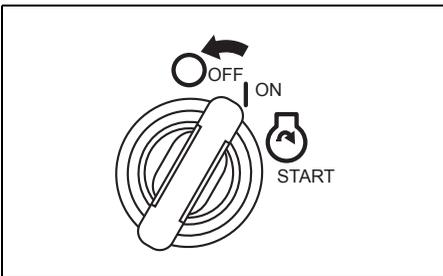

5. Die Platte ① wieder in die Originalposition zurückschieben.

Für mehrere Motoren:

1. Die Stromkreise einschalten.

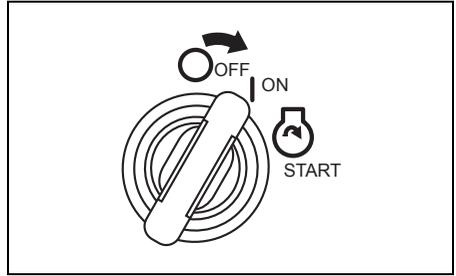

2. Ziehen Sie die Notausschalter-Sperrplatte ① heraus.
3. Den Start/Stopp-Schalter ② dreimal innerhalb von 10 Sekunden drücken. Wenn der Abstellvorgang erfolgreich war, ist ein kurzer Piepton zu hören.

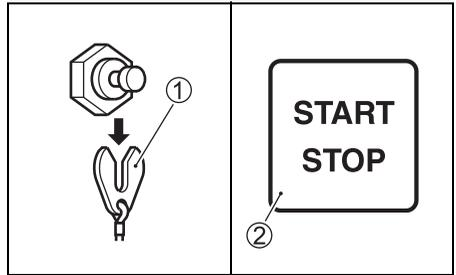

4. Die Stromkreise ausschalten.

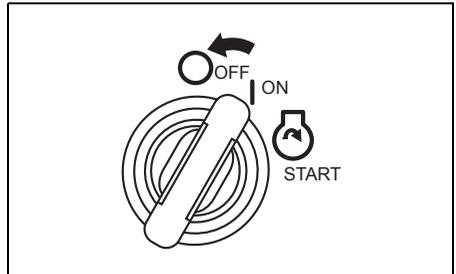

5. Die Platte ① wieder in die Originalposition zurückschieben.

BEMERKUNG:

- *Ein Deaktivieren des System kann unabhängig davon durchgeführt werden, ob das Motoröl gewechselt wurde oder nicht. Suzuki empfiehlt aber, das Motoröl zu wechseln, bevor das System deaktiviert wird.*
- *Auch wenn das Motoröl gewechselt wurde, das System aber nicht aktiviert war, muss der Deaktivierungsvorgang durchgeführt werden.*

MOTORABWÜRGEN- WARNSYSTEM

Dieses System informiert den Bediener, wenn der Motor beim Betrieb abgewürgt wird.

Wenn der Motor aus irgendeinem Grund abgewürgt wird, ertönt der Warnsummer dreimal.

SYSTEM ZUR WARNUNG VOR WASSER IM KRAFTSTOFF

Dieser Motor ist mit einem integrierten Kraftstofffilter/Wasserabscheider und einem damit verbundenen Warnsystem ausgestattet.

Das Warnsystem wird aktiviert, wenn vom Kraftstoff abgeschiedenes Wasser ein bestimmtes Volumen überschreitet.

Bei Aktivierung dieses Systems werden dauerhaft „Water in Fuel“ und das Alarmsymbol  angezeigt und ein Summer ertönt nur, wenn der Motor auf Leerlauf geschaltet ist.

Wenn dieses System aktiviert wird, den Motor sofort abstellen, sofern Wind- und Wasserbedingungen dies zulassen, und den Kraftstofffilter/Wasserabscheider auf Wasseransammlung überprüfen. Sie können sich auch mit Ihrem Suzuki-Marine-Fachhändler in Verbindung setzen.

Bezüglich Überprüfung und Reinigung des Kraftstofffilters siehe NIEDERDRUCK-KRAFTSTOFFFILTER im Abschnitt INSPEKTION UND WARTUNG.

EINBAU DES MOTORS

⚠️ WARNUNG

Zu viel Motorleistung für Ihr Boot kann gefährlich sein. Eine übermäßige Motorleistung wirkt sich nachteilig auf die Rumpfstabilität aus und kann Probleme bei Betrieb/Handhabung verursachen. Das Boot kann auch Überlastungs- und Rumpfschäden erleiden.

Installieren Sie niemals einen Außenbordmotor, der die vom Hersteller empfohlene maximale Höchstleistung, die auf dem "Typenschild" des Boots angegeben ist, überschreitet. Falls Sie kein "Typenschild" finden können, setzen Sie sich bitte mit Ihrem Vertragshändler für Suzuki-Außenbordmotoren in Verbindung.

Suzuki empfiehlt sehr, Ihren Außenbordmotor, die Bedienelemente und Instrumente von einem autorisierten Suzuki Außenbordmotor-Händler installieren zu lassen. Ihr Händler verfügt über die erforderlichen Werkzeuge, Einrichtungen und besitzt die nötige Erfahrung.

⚠️ WARNUNG

Falsche Montage des Außenbordmotors und dazugehöriger Bedienelemente sowie Instrumente kann zu Verletzungen und Sachschäden führen.

Suzuki empfiehlt Ihnen sehr, den Motor und dazugehörige Bedienelemente sowie Instrumente von Ihrem Vertragshändler für Suzuki-Außenbordmotoren installieren zu lassen. Er verfügt über die Werkzeuge, Einrichtungen und das Know-how, um diese Arbeit korrekt ausführen zu können.

WAHL DER DREHRICHTUNG DER UNTEREN EINHEIT

(DF250AP/300AP)

Die untere Einheit dieses Produkts kann ohne Abänderung sowohl für Standard- als auch Gegendrehrichtung verwendet werden.

Der Motor wird vom Werk als Standardläufer ausgeliefert.

Zum Umstellen der Drehrichtung von Standard auf Gegenlauf wird vom ursprünglichen Drehrichtungswahlverbinder in der Nähe des Sicherungsgehäuses zum optionalen Gegenlaufwahlverbinder gewechselt.

Zum Zurückstellen auf Standardlauf verwendet man wieder den ursprünglichen Verbinder.

Genauere Informationen erhalten Sie von Ihrem Vertragshändler für Suzuki-Außenbordmotoren.

BEMERKUNG:

- Die Wahl der Drehrichtung der unteren Einheit steht in engem Zusammenhang mit der Wahl des Propellertyps.

Die Drehrichtung der unteren Einheit des Motors ist vor der Installation des Propellers zu überprüfen.

Bezüglich Wahl des Propellertyps siehe Abschnitt "IDENTIFIZIERUNG DER DREHRICHTUNG DER UNTEREN EINHEIT UND WAHL DES PROPELLERTYPS".

- Beim Wiederanbringen des Drehrichtungswahlverbinders ① wird dieser mithilfe der Klemme ② wie in der Abbildung gezeigt am Regler-/ Gleichrichter-kabelbaum ③ gesichert.

Standardlaufwahlverbinder

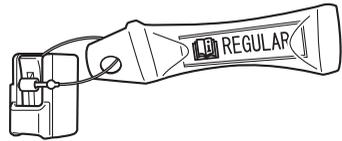

Gegenlaufwahlverbinder

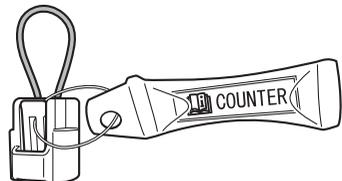

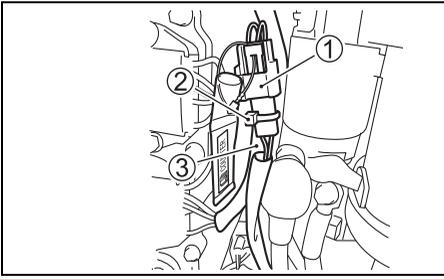

BEMERKUNG:

Stellen Sie den Zündung auf OFF, bevor Sie den Drehrichtungswahlverbinder anschließen oder abtrennen.

BATTERIEEINBAU

BATTERIEANFORDERUNGEN

Verwenden Sie keine Deep-Cycle-Batterien und Gel-Zellen-Batterien zum Starten von Motoren.

Verwenden Sie eine 12-Volt-Bleisäure-Starterbatterie, die den unten angegebenen Spezifikationen entspricht.

**1000 Boot-Kaltstartleistung (MCA)/ABYC,
oder 800 Kaltstartleistung (CCA)/SAE
oder 180 Reservekapazität (RC) Minuten/
SAE
oder 12 Volt 130 AH (20HR/IEC)**

BEMERKUNG:

- Die oben aufgeführten Spezifikationen sind die minimalen Batterieleistungsanforderungen zum Starten des Motors.
- Beim parallelen Anschließen der Batterien müssen diese vom gleichen Typ, der gleichen Kapazität, vom gleichen Hersteller und ähnlichen Alters sein. Wenn Austausch erforderlich ist, müssen sie als Satz ausgetauscht werden. Wenden Sie sich zur Information über den richtigen Batterieeinbau an Ihren Suzuki-Händler.
- Wenn das Boot zusätzliche Batterielasten erfordert, wird empfohlen, eine oder mehrere Hilfsbatterie(n) anzuschließen. Wenden Sie sich zur Information über den richtigen Batterieeinbau an Ihren Suzuki-Händler.

BATTERIEEINBAU

⚠️ WARNUNG

Wenn die Batterie in der Nähe des Kraftstofftanks platziert wird, kann Benzin durch einen Funken von der Batterie entzündet werden. Dies kann zu einem Brand und/oder einer Explosion führen.

Kraftstofftank und Batterie sind getrennt voneinander zu installieren.

⚠️ WARNUNG

Batterien erzeugen entzündliches Wasserstoffgas und können explodieren, wenn Flammen oder Funken in die Nähe geraten.

Beim Arbeiten in der Nähe der Batterie ist Rauchen zu unterlassen und dafür zu sorgen, dass keine Funken erzeugt werden. Offene Flammen müssen von der Batterie fern gehalten werden. Um beim Aufladen der Batterie Funkenbildung zu vermeiden, schließen Sie die Batterieladegerätekabel schon vor dem Einschalten des Ladegeräts jeweils am korrekten Batteriepol an.

⚠️ WARNUNG

Batteriesäure ist giftig und wirkt korrosiv. Sie kann schwere Verletzungen verursachen und Lackflächen beschädigen.

Kontakt mit Augen, Haut, Kleidung und Lackflächen ist zu vermeiden. Bei versehentlichem Kontakt muss die betroffene Stelle unverzüglich mit reichlich Wasser abgespült werden. Falls Säure in die Augen oder auf die Haut gelangt ist, wird sofortige ärztliche Hilfe benötigt.

Die Batterie an einem vibrationsfreien, trockenen Ort auf dem Boot unterbringen.

BEMERKUNG:

- Es wird empfohlen, die Batterie in einem geschlossenen Gehäuse unterzubringen.
- Beim Anschließen der Batterien müssen Sechskantmutter verwendet werden, um die Batterieleitungen mit den Batteriepolen zu verbinden.

Zum Anschließen der Batterie zuerst die rote Leitung vom Motor an den Batteriepluspol anschließen, und dann die schwarze Leitung an den Batteriepol.

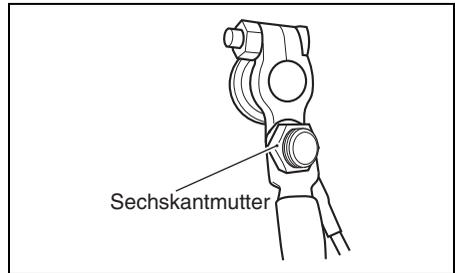
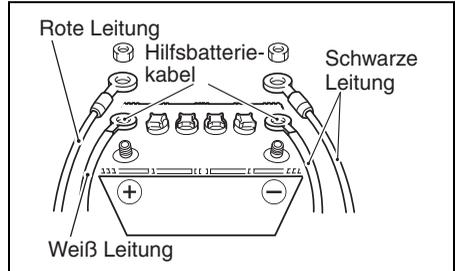

Beim Ausbau der Batterie zuerst das schwarze Kabel vom Minuspol, dann das rote vom Pluspol abnehmen.

Suzuki empfiehlt, die Klemmenkappe am Batteriepluspol anzubringen, um ein versehentliches Kurzschließen der Batteriepole zu vermeiden. Falls Sie eine Klemmenkappe benötigen, wenden Sie sich bitte an Ihren Vertragshändler für Suzuki-Außenbordmotoren.

HINWEIS

Nichtbeachtung der Vorsichtshinweise zur Batterie kann zu einer Beschädigung der elektrischen Anlage oder einzelner elektrischer Bauteile führen.

- Die Batteriekabel müssen unbedingt richtig angeschlossen werden.
- Die Batteriekabel dürfen bei laufendem Motor nicht von der Batterie abgetrennt werden.

HILFSBATTERIEKABEL

Das Hilfsbatteriekabel ① dient zur Zuführung von Spannung zum Motorsteuersystem. In der Mitte des Kabels befindet sich eine 30-A-Sicherung ② zum Schutz der Steuerschaltung. Wenn das Hilfsbatteriekabel nicht richtig an der Batterie angeschlossen ist, kann der Motor nicht gestartet werden.

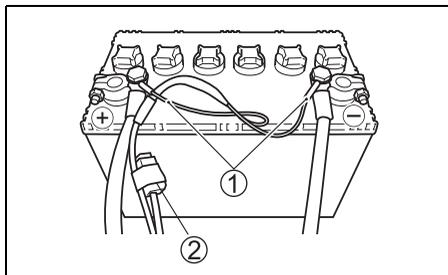

DOPPELBATTERIE-LADESYSTEM (OPTION)

Durch Installation der als Sonderzubehör erhältlichen Batterieisolatorleitung-Baugruppe und Umstellen der 40-A-Sicherung von der standardmäßigen Einfach- zur Option-Position wird das Doppelbatterie-Ladesystem wirksam. Wenn die zweite Batterie für Zubehör nicht geladen wird, prüfen Sie zunächst, ob die optionale 40-A-Sicherung nicht durchgebrannt ist. Bezüglich Installation wenden Sie sich an Ihren autorisierten Suzuki-Marine-Händler.

VERWENDUNG VON ELEKTRISCHEM ZUBEHÖR

Die für Zubehör verfügbare Leistungsreserve hängt jedoch von den Betriebsbedingungen des Motors ab.

Genauere Informationen erhalten Sie bei Ihrem SUZUKI VERTRAGSHÄNDLER für Außenbordmaschinen.

BEMERKUNG:

Wenn unter gewissen Betriebsbedingungen von elektrischem Zubehör zu viel Strom verbraucht wird, kann die Batterie leer werden.

WAHL UND INSTALLATION DES PROPELLERS

IDENTIFIZIERUNG DER DREHRICHTUNG DER UNTEREN EINHEIT UND WAHL DES PROPELLERTYPS (DF250AP/300AP)

⚠ WARNUNG

Wenn ein rechtsdrehender Propeller an eine untere Einheit mit Gegenlauf oder ein linksdrehender Propeller an eine untere Einheit mit Standardlauf montiert wird, könnte sich das Boot nicht wie erwartet, sondern in die entgegengesetzte Richtung bewegen, wodurch ein Unfall verursacht werden könnte.

Ein rechtsdrehender Propeller darf nicht mit einer unteren Einheit mit Gegenlauf kombiniert werden, ebenso wenig wie ein linksdrehender Propeller mit einer unteren Einheit mit Standardlauf.

Bei der Drehrichtung der unteren Einheit dieses Produkts kann zwischen Standardlauf und Gegenlauf gewählt werden.

Im Vorwärtsgang dreht sich die Propellerwelle der unteren Einheit mit Standardlauf nach rechts, die der unteren Einheit mit Gegenlauf hingegen nach links, jeweils von hinten gesehen.

Vor der Installation eines Propellers muss die Drehrichtung der unteren Einheit festgestellt werden.

Der Typ des zu installierenden Propellers muss mit dem Typ der unteren Einheit übereinstimmen.

Ein rechtsdrehender Propeller wird mit einer unteren Einheit mit Standardlauf kombiniert, ein linksdrehender Propeller mit einer unteren Einheit mit Gegenlauf.

Genaue Informationen erhalten Sie von Ihrem Vertragshändler für Suzuki-Außenbordmotoren.

Identifizieren der Drehrichtung der unteren Einheit:

1. Die Motorabdeckung abnehmen.
2. Den Drehrichtungswahlverbinder in der Nähe des Starters ausfindig machen, wie in der Abbildung gezeigt.
3. Die Drehrichtungswahlverbinder für Standard- und Gegenlauf unterscheiden sich wie folgt:

• Für untere Einheit mit Standardlauf:

Ein blauer Drehrichtungswahlverbinder ② mit dem Aufkleber "REGULAR" ① ist vorzufinden.

• Für untere Einheit mit Gegenlauf:

Ein weißer Drehrichtungswahlverbinder ④ mit dem Aufkleber "COUNTER" ③ ist vorzufinden.

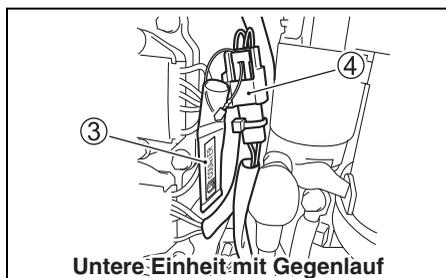
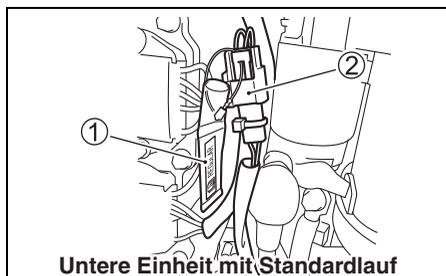

4. Ein Propeller, dessen Typ zu dem der unteren Einheit passt, sollte gewählt und installiert werden.

BEMERKUNG:

- *Rechtsdrehende Propeller sind nach der Größenangabe mit dem Buchstaben "R" gekennzeichnet.*
- *Linksdrehende Propeller sind nach der Größenangabe mit dem Buchstaben "L" gekennzeichnet.*

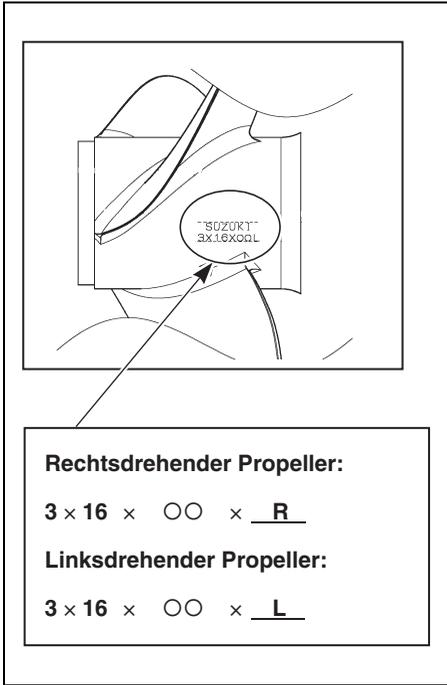

The diagram shows a propeller mounted on an outboard motor. A callout box points to the propeller with the text "SUZUKI 3x.16x00L". Below the diagram, there are two boxes for identification codes:

Rechtsdrehender Propeller:
3 x 16 x ○○ x R

Linksdrehender Propeller:
3 x 16 x ○○ x L

WAHL DER SCHIFFSSCHRAUBE

Es ist sehr wichtig, für den Außenbordmotor eine Schiffsschraube zu verwenden, die mit den Betriebsbedingungen übereinstimmt. Die Geschwindigkeit im Wasser bei Vollgas hängt von der benutzten Schiffsschraube ab.

Durch eine übermäßig hohe Motordrehzahl kann der Motor schwer beschädigt werden, während eine niedrige Motordrehzahl bei Vollgas die Leistung beeinträchtigt. Die Propellerwahl hängt auch von der Betriebslast des Boots ab. Kleinere Lasten erfordern in der Regel Propeller mit höherer Steigung, größere Lasten hingegen Propeller mit niedrigerer Steigung. Ihr Vertragshändler für Suzuki-Außenbordmotoren ist Ihnen bei der Propellerwahl gerne behilflich.

HINWEIS

Durch den Einbau eines Propellers mit einer zu hohen oder einer zu niedrigen Steigung wird die Höchstzahl des Motors nachteilig beeinflusst; dies kann zu einem schweren Motorschaden führen.

Lassen Sie sich von Ihrem Vertragshändler für Suzuki-Außenbordmotoren bei der Auswahl eines Propellers für Ihr Boot beraten.

Sie können selbst feststellen, ob Ihr Boot mit dem richtigen Propeller ausgestattet ist. Messen Sie hierzu bei Vollgasbetrieb des minimal beladenen Boots die Motordrehzahl mit einem Drehzahlmesser. Wenn ein geeigneter Propeller montiert ist, liegt die Motordrehzahl innerhalb des folgenden Bereichs:

Vollgasdrehzahlbereich	DF250AP	5500 – 6100 Umdr./min (min ⁻¹)
	DF300AP	5700 – 6300 Umdr./min (min ⁻¹)
	DF250AUN	5300 – 6300 Umdr./min (min ⁻¹)

Wenn die Motordrehzahl nicht innerhalb dieses Bereichs liegt, sollten Sie sich von Ihrem Vertragshändler für Suzuki-Außenbordmotoren darüber beraten lassen, welcher Propeller für Ihre Anwendung am besten geeignet ist.

ANBRINGEN DER SCHIFFSSCHRAUBE

⚠️ WARNUNG

Bei der Montage und Demontage eines Propellers müssen korrekte Vorkehrungen getroffen werden, da anderenfalls schwere Verletzungen verursacht werden können.

Vor der Montage oder Demontage eines Propellers:

- Schalten Sie stets auf "Neutral" und nehmen Sie die Notstoppschalter-Sicherungsplatte ab, so dass der Motor nicht versehentlich gestartet werden kann.
- Tragen Sie Schutzhandschuhe und blockieren Sie den Propeller mit einem Holzstück zwischen den Blättern und der Antikavitationsplatte.

Zur Befestigung einer Schiffsschraube an Ihrem Außenbordmotor folgendermaßen vorgehen:

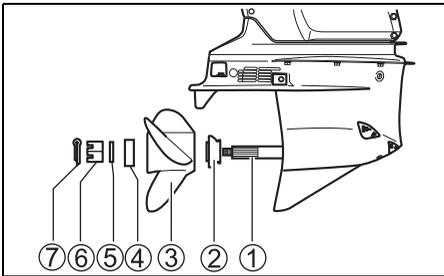

1. Schiebewelle ① der Schiffsschraube dick mit wasserabweisendes Fett gegen Rost einfetten.
2. Anschlag ② auf die Welle schieben.
3. Schiebewelle der Schiffsschraube ausrichten und Schiffsschraube ③ daraufsetzen.
4. Abstandsstück ④ und Beilagscheibe ⑤ gemäß Abbildung auf die Welle schieben.
5. Schiffsschraubenmutter ⑥ festschrauben und mittels eines Drehmomentschlüssels auf 50 – 60 N·m festziehen.
6. Richten Sie die Nuten in der Schiffsschraubenmutter auf die Bohrung in der Welle aus, fügen Sie dann den Splint ⑦ ein und biegen Sie seine Enden um, um ihn zu fixieren.

Zum Ausbau des Propellers die obigen Schritte in umgekehrter Reihenfolge ausführen.

VERWENDUNG DES KIPPSYSTEMS

MOTOREINSTELLUNG UND -SCHWENKUNG

Die "Motoreinstell- und Motorschwenkvorrichtung" wird durch Drücken des Schalters an der Seite des Fernbedienungshebels oder des Schalters an der Backbordseite des Außenbordmotors bedient. Zur Schwenkung des Motors nach oben Oberseite des Schalters drücken. Zur Schwenkung des Motors nach unten Unterseite des Schalters drücken.

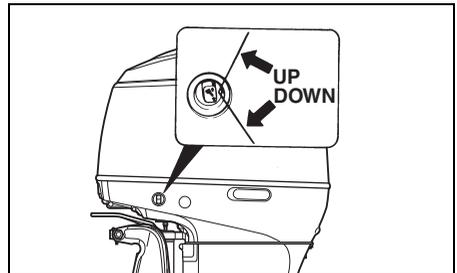
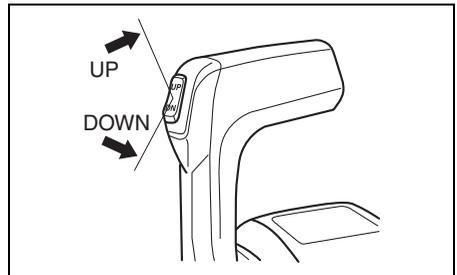

⚠️ WARNUNG

Der PTT-Schalter (Power Trim und Tilt) an der Seitenabdeckung kann bei ausgeschalteter Zündung versehentlich aktiviert werden, wodurch es zu Verletzungen kommen kann.

Sorgen Sie dafür, dass niemand Zugang zum Außenbordmotor hat, um eine versehentliche Aktivierung des PTT-Systems zu vermeiden.

BEMERKUNG:

Der PTT-Schalter am Fernbedienungshebel kann bei ausgeschaltetem Zündung nicht aktiviert werden.

BEMERKUNG:

Wiederholte Betätigung des PTT-Schalters führt zur Überhitzung des PTT-Motors und die Schutzschaltung kann den Betrieb des Motors stoppen. Während die Schutzschaltung aktiviert ist, ist der PTT-Schalter nicht funktionsfähig. Dieser funktionsunfähige Zustand des Systems wird aufgehoben, sobald die Überhitzung behoben ist.

NEIGUNGSBEGRENZERNOCKEN

▲ WARNUNG

Durch eine Einstellung des Schwenkbegrenzernockens kann nicht verhindert werden, dass der Außenbordmotor ganz hochschwenkt und das Motorbett berührt, wenn die untere Einheit des Motors bei hoher Fahrgeschwindigkeit gegen ein Hindernis schlägt. Durch einen derartigen Schwenkvorgang können Motor und Boot Schaden nehmen sowie Bootsinsassen verletzt werden.

Weisen Sie alle Insassen an, einen ausreichenden Sicherheitsabstand vom Motor einzuhalten, wenn Sie mit hoher Geschwindigkeit fahren.

Wenn der Außenbordmotor beim Kippen das Motorbett des Boots berührt, den Neigungsbegrenzernocken einstellen, um die maximale Neigungsposition zu begrenzen.

1. Den Motor in die normale Betriebsposition bringen.
2. Den Neigungsbegrenzernocken drehen:
Um den Neigungsbetrag zu vermindern, den Ansatz **A** des Nockens nach oben bewegen. Um den Neigungsbetrag zu erhöhen, den Ansatz **A** des Nockens nach unten bewegen.

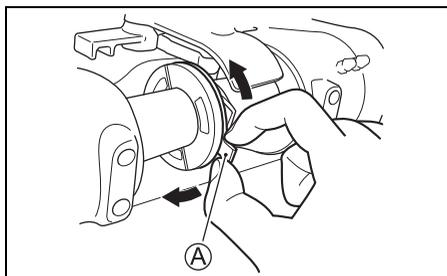

3. Zum Kontrollieren der Einstellung den Motor ganz hochkippen, um auf Motorberührung zu prüfen.
Erforderlichenfalls nachstellen.
Den Motor für jede Einstellung in die normale Betriebsposition zurückbringen, und jede Einstellung nachkontrollieren.

MOTORSCHWENKUNG VON HAND

⚠️ WARNUNG

Schwere Verletzungen können die Folge sein, falls der Außenbordmotor versehentlich herunterfällt.

Begeben Sie sich niemals unter den Motor, während er hochgekippt ist.

Sollte eine Schwenkung des Motors mit der "Motoreinstell- und Motorschwenkvorrichtung", wegen elektrischer oder anderer Probleme ausgeschlossen sein, kann der Motor von Hand bewegt werden. Zur Schwenkung des Motors nach oben oder unten Schraube (A) für Einstellung von Hand zwei Umdrehungen gegen den Uhrzeigersinn drehen, Motor auf die gewünschte Position bringen und Schraube wieder anziehen.

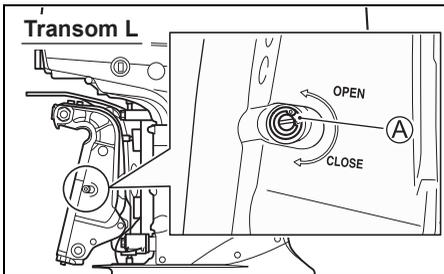
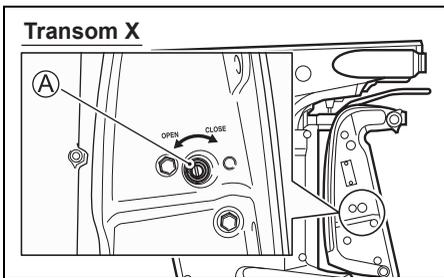

KIPPVERRIEGELUNGSHEBEL

Der Kippverriegelungshebel dient dazu, den Motor in Schräglage zu halten, wenn er nicht transportiert wird.

Zum Anbringen des Kippverriegelungshebels.

1. Motor bei gedrücktem "UP"-Schalter der Motoreinstell- und Motorschwenkvorrichtung ganz hochkippen.
2. Kippverriegelungshebel wie auf der Abb. nach unten bringen.
3. Motor bei gedrücktem "DOWN"-Schalter der Motoreinstell- und Motorschwenkvorrichtung absenken, bis er auf dem Kippverriegelungshebel ruht.

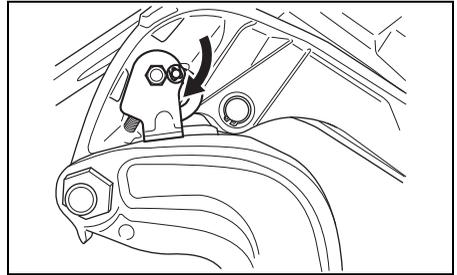

4. Den "DOWN"-Schalter der Motoreinstell- und Motorschwenkvorrichtung weiter betätigen, bis die Einstellstangen ganz zurückgezogen sind.

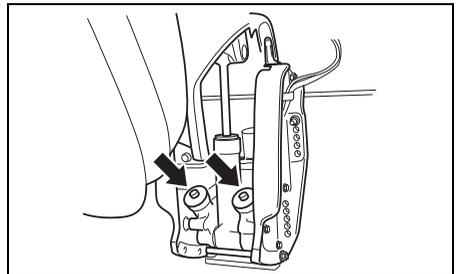

HINWEIS

Die Einstellstempel können beeinträchtigt werden oder korrodieren, wenn sie bei Vertäuung nicht vollständig eingezogen werden.

Bei Vertäuung immer die Einstellstempel vollständig einziehen.

Zum Freigeben des Kippverriegelungshebels den Motor bei gedrücktem "UP"-Schalter der Motoreinstell- und Motorschwenkvorrichtung ganz nach oben kippen, und den Kippverriegelungshebel hochziehen.

▲ VORSICHT

Der Fernbedienung-PTT-Schalter (Power Trim und Tilt) ist bei ausgeschaltetem Zündungsfunktionsfähig. Falls der Schalter aktiviert wird, während Sie den Kippverriegelungshebel betätigen, können Sie Handverletzungen erleiden.

Sorgen Sie dafür, dass niemand Zugang zum Fernbedienung-PTT-Schalter (Power Trim und Tilt) hat, während Sie den Kippverriegelungshebel betätigen.

HINWEIS

Schäden können verursacht werden, wenn der Kippverriegelungshebel in anderen Situationen als bei vertäutem bzw. stationärem Boot betätigt wird.

Der Kippverriegelungshebel entlastet das PTT-System und sollte nur eingesetzt werden, wenn das Boot ruhig liegt. Verwenden Sie den Kippverriegelungshebel nicht bei Antriebsbetrieb von Boot und Motor. Siehe Abschnitt ANHÄNGEBETRIEB in diesem Handbuch.

INSPEKTION VOR DER FAHRT

▲ WARNUNG

Losfahren, ohne Boot und Motor inspiziert zu haben, kann gefährlich sein.

Bevor Sie ablegen, sollten Sie stets die in diesem Abschnitt beschriebenen Inspektionen durchführen.

Vergewissern Sie sich, dass Boot und Motor in gutem Zustand sind, und dass Sie für Notfälle richtig vorbereitet sind.

Führen Sie vor dem Ablegen stets die folgenden Überprüfungen durch:

- Sicherstellen, dass Kraftstoff und Öl für die vorgesehene Fahrt ausreichen.
- Den Motorölstand der Ölwanne überprüfen.

HINWEIS

Betreiben des Motors mit zu wenig Öl kann zu einem schweren Motorschaden führen.

Kontrollieren Sie den Ölstand vor jeder Fahrt und füllen Sie bei Bedarf Öl nach.

Überprüfung des Motorölstandes:

BEMERKUNG:

Um zu vermeiden, dass bei der Überprüfung des Motorölstands ein inkorrekt Wert erhalten wird, ist das Motoröl nur bei kaltem Motor zu kontrollieren.

1. Den Motor senkrecht stellen, Hebel ①, ② und ③ entriegeln, dann die Motorabdeckung abnehmen.

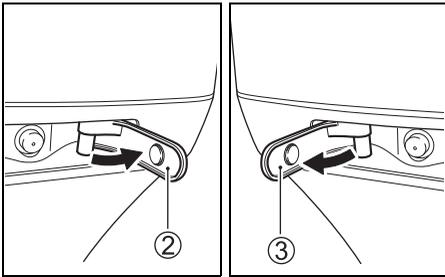
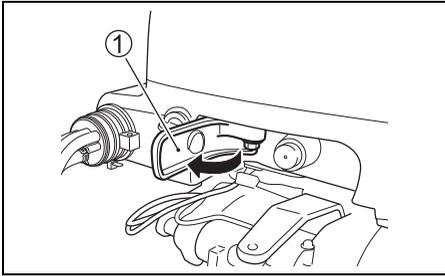

2. Den Ölmesstab ④ herausziehen und mit einem sauberen Lappen abwischen.

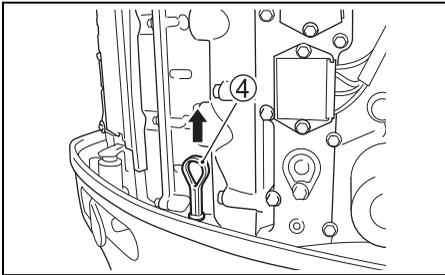

BEMERKUNG:
 Wenn das Motoröl verschmutzt oder verfärbt ist, muss das Öl gewechselt werden. Sich auf den Abschnitt MOTORÖL beziehen.

3. Den Ölmesstab ganz in den Motor einschieben, dann wieder herausziehen.

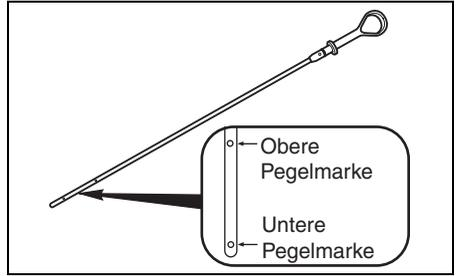

Der Ölstand am Messtab soll zwischen dessen oberer und unterer Grenzmarke angezeigt sein. Wenn sich der Ölstand in der Nähe der unteren Grenzmarke befindet, muss Öl bis zur oberen Grenzmarke nachgefüllt werden.

Einfüllen des Motoröls:

1. Den Öleinfülldeckel abnehmen.
2. Mit dem empfohlenen Motoröl bis zur oberen Markierung auffüllen.

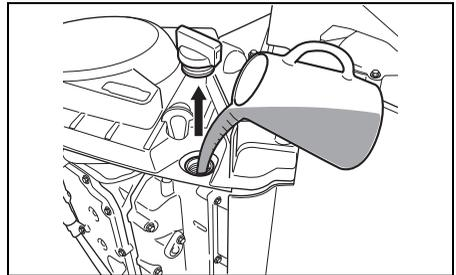

HINWEIS

Betreiben des Motors mit zu viel Öl kann zu einem Motorschaden führen.

Füllen Sie nicht zu viel Öl in den Motor.

3. Den Öleinfülldeckel wieder gut festdrehen.

- Den Stand der Batteriesäure überprüfen. Der Stand muss sich stets zwischen der MAX- und MIN- Markierung befinden. Wenn die Flüssigkeit bis unter die MIN-Markierung absinkt, sich auf das Kapitel WARTUNG beziehen.
- Sicherstellen, dass die Batterieleitungen sicher an die Batterieklemmen angeschlossen sind.
- Kontrolle der Schiffsschraube auf etwaige Schäden.
- Sichere Befestigung des Motors am Boot.
- Funktionieren der "Motoreinstellung und -schwenkung".
- Sicher und richtig in Schwenkkopf eingesetzter Stift.
- Sich vergewissern, dass sich die erforderlichen Notausrüstungsgegenstände und Rettungseinrichtungen an Bord betinden.
- Sicherstellen, dass der Notstoppschalter richtig funktioniert.
- Sicherstellen, dass das Wasserzulaufloch nicht blockiert ist.

EINFAHREN

Richtige Behandlung in dieser Einfahrzeit ist die Voraussetzung für Langlebigkeit und Spitzenleistungen Ihres Motors. Für das richtige Einfahren gelten folgende Richtlinien.

HINWEIS

Nichtbefolgen der nachstehenden Einlaufvorschriften kann zu einem schweren Motorschaden führen.

Beachten Sie unbedingt die im Folgenden beschriebenen Motor-Einlaufverfahren.

Einlaufzeit: 10 Stunden

Einlaufhinweise

1. Während der ersten 2 Betriebsstunden:
Nach dem Anlassen eines kalten Motors auf eine ausreichende Leerlaufperiode achten (ungefähr 5 Minuten), um ein Aufwärmen des Motors zu gewährleisten.

HINWEIS

Fahren mit hoher Geschwindigkeit ohne ausreichende Warmlaufzeit kann einen schweren Motorschaden, wie zum Beispiel einen Kolbenfresser, verursachen.

Erst nach einer ausreichenden Warmlaufzeit (5 Minuten) des Motors im Leerlauf kann mit hoher Geschwindigkeit gefahren werden.

Nach dem Warmlaufen den Motor im Leerlauf oder dem niedrigsten Gang etwa 15 Minuten laufen lassen. Während der restlichen Zeit von einer Stunde und 45 Minuten den Motor bei eingelegtem Gang und mit weniger als Halbgas (1/2 Drosselklappenstellung) (3000 U/min) betreiben, sofern die Betriebsbedingungen dies erlauben.

BEMERKUNG:

Die Drehzahl kann bis über den empfohlenen Bereich hinaus erhöht werden, um das Boot auszurichten; danach die Drehzahl sofort wieder auf den empfohlenen Betriebsbereich zurücknehmen.

2. Während der nächsten Betriebsstunde:
Den Motor mit einer Drehzahl von 4000 U/min oder Dreiviertelgas laufen lassen, sofern die Betriebsbedingungen dies erlauben. Eine Vollgasstellung ist zu diesem Zeitpunkt noch zu vermeiden.
3. Restliche 7 Stunden:
Sofern die Betriebsbedingungen dies erlauben, kann der Motor mit eingelegtem Gang und der gewünschten Motordrehzahl betrieben werden.
Kurzzeitig kann auch Vollgas gegeben werden; der Motor darf jedoch nicht länger als 5 Minuten ununterbrochen in der Vollgasstellung betrieben werden.

HINWEIS

Eine länger als 5 Minuten andauernde, ununterbrochene Vollgasfahrt während der letzten 7 Stunden der Einlaufzeit kann einen schweren Motorschaden, wie zum Beispiel einen Kolbenfresser, verursachen.

Während der letzten 7 Stunden der Einlaufzeit darf der Motor jeweils nicht länger als 5 Minuten mit Vollgas betrieben werden.

BEDIENUNG

VOR DEM STARTEN DES MOTORS MUSS

1. Der Motor sich im Wasser befinden.
2. Sich vergewissern, dass der Kraftstoffschlauch zum Motor und der vom Kraftstofftank des Boots kommende Schlauch fest aufgeschoben und gut befestigt ist.

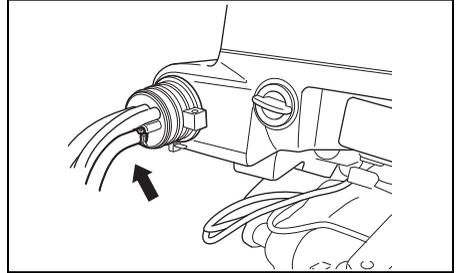

3. Vergewissern Sie sich, dass der Motor auf "NEUTRAL" gestellt ist.

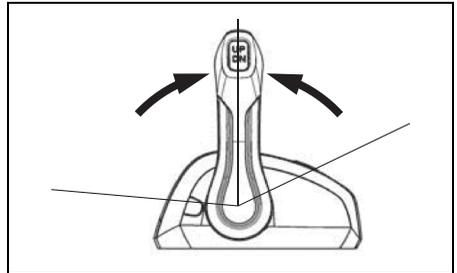

4. Vergewissern Sie sich, dass die Verriegelungsplatte angebracht ist und die Notstoppschalterleine sicher an Ihrem Handgelenk oder an einem geeigneten Bereich Ihrer Kleidung, z. B. am Gürtel, befestigt ist.

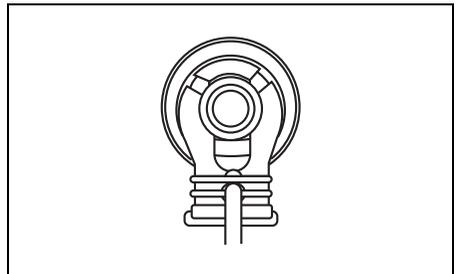

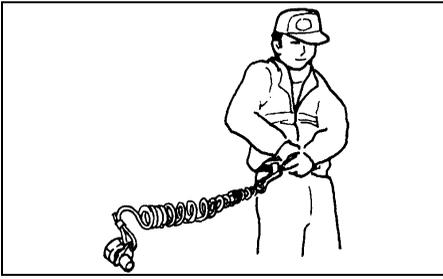

⚠️ WARNUNG

Wenn die Notstoppschalterleine nicht richtig angebracht oder nicht sichergestellt ist, dass der Notstoppschalter wie vorgesehen funktioniert, kann erhöhte Gefahr des Lebensverlustes oder Erleidens schwerer Verletzungen sowohl für den Bootsführer als auch die Passagiere bestehen.

Befolgen Sie stets die folgenden Vorsichtsmaßnahmen:

- Die Notstoppschalterleine muss sicher am Handgelenk oder an einem geeigneten Kleidungsstück (Gürtel o.Ä.) des Bootsführers befestigt sein.
- Einer Betätigung des Notstoppschalters dürfen keine Hindernisse im Wege stehen.
- Während normalen Betriebs ist darauf zu achten, dass die Notstoppschalterleine nicht gerissen oder die Verriegelungsplatte nicht aus dem Schalter gezogen wird. Der Motor stoppt unverzüglich, und durch die erfolgende, unerwartete Bremswirkung könnten Insassen Richtung Bug geschleudert werden.

BEMERKUNG:

Es gibt eine Ersatz-Verriegelungsplatte aus Kunststoff, die nur vorübergehend verwendet werden kann. Nehmen Sie sie von der Leine ab und legen Sie sie an einen sicheren Ort auf dem Boot. Die Originalleine und die Verriegelungsplatte sollten jedoch so bald wie möglich ersetzt werden.

STARTEN DES MOTORS

⚠️ WARNUNG

Das Abgas enthält Kohlenmonoxid, ein gefährliches Gas, das wegen seiner Farb- und Geruchlosigkeit schwer erkennbar ist. Einatmen von Kohlenmonoxid kann zum Tode oder zu schweren Gesundheitsschäden führen.

In geschlossenen Räumen und in Umgebungen mit unzureichender Ventilation darf der Motor weder laufen gelassen, noch sollte er unter solchen Bedingungen überhaupt gestartet werden.

⚠️ WARNUNG

Betreiben des Boots ohne richtig funktionierenden Notstoppschalter kann gefährlich sein.

Vergewissern Sie sich vor dem Ablegen, dass der Notstoppschalter richtig funktioniert.

BEMERKUNG:

Wenn die Notstoppschalter-Sperrplatte nicht in Position ist, kann der Anlassermotor nicht arbeiten.

1. Anlasseinspritzpumpe mehrmals drücken, bis Widerstand spürbar.

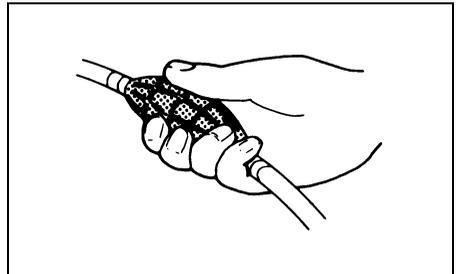

2. Drehen Sie ihn, bis die Zündung in der Position "ON" steht.

Durch Drehen der Zündung in die Stellung "START" werden automatisch alle Motoren gestartet.

Nach Rückstellung des Zündschlüssels von "START" zu "ON" läuft der Starter bis zum Motorstart 4 Sekunden weiter.

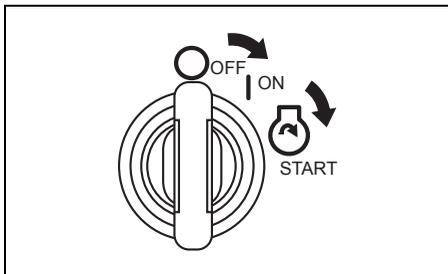

HINWEIS

Wenn der Zündschlüssel zum Starten des Motors in der Stellung "START" gehalten wird, kann das Startsystem beschädigt werden.

Zum Starten des Motors drehen Sie den Zündschlüssel kurz auf "START" und lassen Sie ihn dann los. Der Motor wird 4 Sekunden lang oder bis zum Anspringen durchgedreht.

Um jeden Motor einzeln zu starten, drehen Sie die Zündung auf die Position "ON". Drücken Sie dann den Start/Stop-Schalter der Schalttafel, um jeden Motor einzeln zu starten.

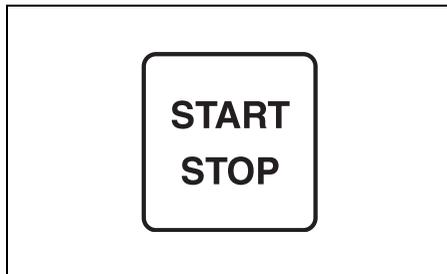
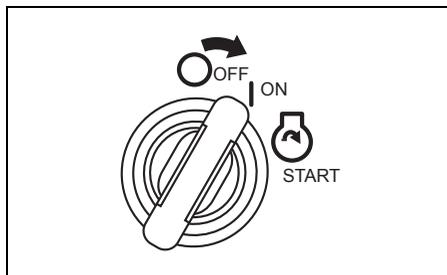

HINWEIS

Wenn während Motorbetriebs "Low Oil Pressure" am Bildschirm des Instruments angezeigt wird, kann der Ölstand so niedrig sein, dass die Gefahr einer Motorbeschädigung besteht.

Stellen Sie den Motor ab und überprüfen Sie den Ölstand.

BEMERKUNG:

Die Dauerbetriebszeit des Starters ist auf vier Sekunden eingestellt.

Bei Überschreitung dieser Zeit stoppt der Starter automatisch.

Wenn der Starter stoppt, warten Sie etwa zehn Sekunden lang, damit sich der Starter abkühlen kann, und versuchen Sie es dann erneut.

3. Motor etwa 5 min lang vorwärmen.

HINWEIS

Wenn der Motor unmittelbar nach dem Start in kaltem Zustand mit Vollgas betrieben wird, kann er einen schweren Schaden erleiden.

Lassen Sie den Motor nach dem Start ausreichend warmlaufen, bevor Sie ihn mit hoher Drehzahl betreiben.

Kühlwasser-Kontrolle

Unmittelbar nach dem Anspringen des Motors muss Wasser aus dem Wassersichtloch ① herauspritzen; dies zeigt an, dass Wasserpumpe und Kühlsystem einwandfrei funktionieren. Wenn aus dem Wassersichtloch kein Wasser herausläuft, muss der Motor sofort abgestellt und ein Vertragshändler für Suzuki-Außenbordmotoren zu Rate gezogen werden.

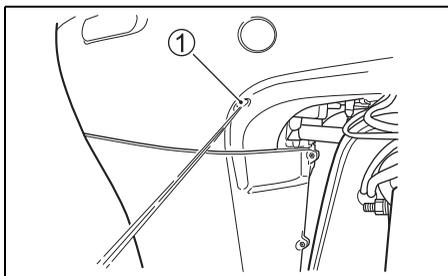

HINWEIS

Betreiben Sie den Außenbordmotor niemals, wenn aus dem Wassersichtloch kein Wasser herausläuft, da andernfalls ein schwerer Motorschaden die Folge sein kann.

Kontrollieren Sie unmittelbar nach dem Starten des Motors, ob Wasser aus dem Wassersichtloch herausläuft.

SCHALTEN UND GESCHWINDIGKEITSREGELUNG

HINWEIS

Ein schwerer Motorschaden kann verursacht werden, wenn man (a) beim Schalten vom Vorwärtsgang (FORWARD) auf den Rückwärtsgang (REVERSE) oder vom Rückwärtsgang (REVERSE) auf den Vorwärtsgang (FORWARD) die Motordrehzahl nicht bis zur Leerlaufdrehzahl zurückgehen lässt und die Fahrgeschwindigkeit nicht vermindert, oder (b) bei Rückwärtsfahrbetrieb unvorsichtig ist.

Warten Sie mit dem Schalten stets, bis der Motor mit Leerlaufdrehzahl läuft. Im Rückwärtsgang sollten Sie mit Bedacht und ganz langsam fahren. Bevor Sie beschleunigen, sollten Sie sich stets vergewissern, dass sich der Hebel/Schalthebel in der beabsichtigten Stellung befindet.

BEMERKUNG:

- Bei einem Boot mit drei Motoren werden der mittlere Motor und der Backbord-Motor mit Backbord-Schalthebel ①, der diese beiden Motoren verbindet, gestartet.
- Bei einem Boot mit Vierfachmotor-Ausstattung werden die beiden Motoren auf der Backbordseite mit Schalthebel ① und die beiden Motoren auf der Steuerbordseite mit Schalthebel ② gestartet.
- Bei einem Boot, das mit Fünffachmotoren ausgestattet ist, werden der mittlere Motor, der mittlere Backbordmotor und der Backbordmotor mit dem Backbord-Schalthebel ① gestartet, um den mittleren Motor mit den beiden Motoren auf der Backbordseite zu verbinden, und die beiden Motoren auf der Steuerbordseite werden mit dem Schalthebel (2) gestartet.
- Bei einem Boot, das mit Sechsfachmotoren ausgestattet ist, werden die drei Motoren auf der Backbordseite mit dem Schalthebel ① und die drei Motoren auf der Steuerbordseite mit dem Schalthebel ② gestartet.

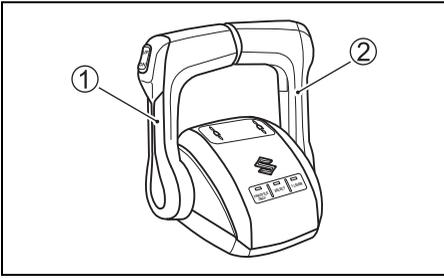

BEMERKUNG:

- Wenn der Motor stoppt, nimmt die Kupplung die neutrale Stellung ein, wie der Fernbedienungshebel auch eingestellt ist.
- Bei gestopptem Motor kann die Kupplung durch Betätigung des Fernbedienungshebels nicht auf "Vorwärts" oder "Rückwärts" umgestellt werden.
- Wenn bei hoher Motordrehzahl Gangschaltung versucht wird, ertönt der Summer zweimal und die am Multifunktionsinstrument angezeigte Schaltpositionsanzeigeleuchte "N" blinkt. Wenn dieses System aktiviert wird, den Schalthebel zur ganz geschlossenen Stellung bewegen.



Schalten

BEMERKUNG:

Fernbedienung Typ B

Die Fernbedienung vom Typ B ist mit einem Sperremechanismus ausgestattet, der ein versehentliches Schalten vom Leerlauf auf den Vorwärts- oder Rückwärtsgang vermeiden hilft. Durch Eindrücken des Schaltsperrknopfs wird die Sperre freigegeben.

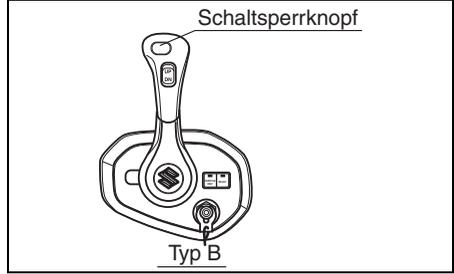

Um auf "FORWARD" zu schalten, den Hebel gemäß Abbildung etwa auf Stellung (A) verschieben.

Um auf "REVERSE" zu schalten, den Hebel gemäß Abbildung etwa auf Stellung (B) zurück-schieben.

An allen Suzuki Steuerungen befindet sich eine Arretierung oder Raste, sodass man die Positionen (A), (B) und neutral "spüren" kann. Schalten Sie immer schnell und präzise von der neutralen Position zu (A) oder (B), um übermäßige Abnutzung an Getriebe und Kupplungs-scheiben zu verhindern.

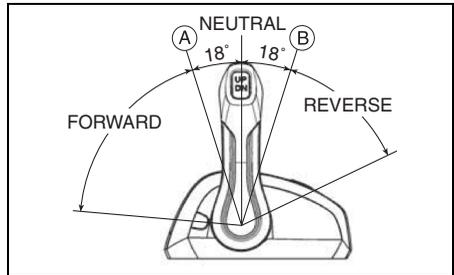

Geschwindigkeitsregelung

Zur Beschleunigung nach Einlegen des Gangs Steuerhebel weiter vorwärts bzw. rückwärts schieben.

⚠️ WARNUNG

Da derselbe Hebel zum Schalten und für Drehzahlregelung verwendet wird, kann es vorkommen, dass dieser über die Raststellung hinaus bewegt und Gas gegeben wird. Dies kann zu unerwarteten Bewegungen des Boots führen, wodurch Personen verletzt und Sachschäden verursacht werden können.

Beim Schalten ist darauf zu achten, dass der Hebel nicht zu weit vorwärts oder rückwärts bewegt wird.

ABSTELLEN DER MOTORS

BEMERKUNG:

Wenn der Motor in einem Notfall gestopt werden muss, ziehen Sie die Notausschalter-Sperrplatte durch Ziehen an der Notausschalterleine heraus.

Zum Abstellen des Motors:

1. Auf "NEUTRAL" schalten.
2. Bei Betrieb mit Vollgas den Motor einige Minuten lang durch Laufen im Leerlauf oder bei Schleppegeschwindigkeit abkühlen lassen.

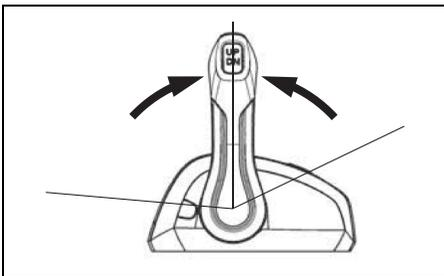

3. Drehen Sie die Zündung in die Position "OFF", um alle Motoren auszuschalten.

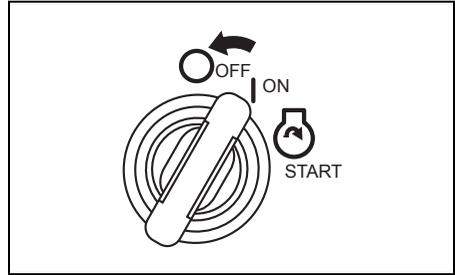

4. Um alle Motoren einzeln zu stoppen, drücken Sie den Start/Stop-Schalter der Schalttafel, um jeden Motor einzeln auszuschalten.



HINWEIS

Falls die Zündung in der Stellung ON gelassen wird, der Motor dabei aber nicht läuft, entlädt sich die Batterie.

Stellen Sie die Zündung immer auf OFF, wenn der Motor nicht läuft.

⚠️ WARNUNG

Unbefugter Gebrauch Ihres Boots kann zu einem Unfall oder einer Beschädigung des Boots führen.

Um unbefugten Gebrauch Ihres Boots zu verhindern, sollten Sie den Schlüssel abziehen und die Notstoppschalter-Sperrplatte abnehmen, wenn das Boot ohne Aufsicht ist.

5. Nach dem Abstellen des Motors die Benzinleitung vom Außenbordmotor abtrennen, wenn ein Benzinanschluss vorhanden ist.

⚠️ WARNUNG

Wenn der Motor längere Zeit bei angeschlossener Benzinleitung gestoppt bleibt, kann Kraftstoff austreten.

Die Benzinleitung vom Kraftstofftank abtrennen, wenn ein Benzinanschluss vorhanden ist, wenn immer der der Motor längere Zeit gestoppt bleiben soll.

6. Die Entlüftungsschraube am Benzintankdeckel zum Schließen der Entlüftung (falls vorhanden) im Uhrzeigersinn drehen.

BEMERKUNG:

Um sich zu vergewissern, dass der Notauschalter einwandfrei funktioniert, ist der Motor von Zeit zu Zeit durch Herausziehen der Sicherungsplatte abzustellen, wobei der Motor im Leerlauf laufen muss.

VERTÄUEN

Beim Anlegen an Stellen mit geringer Wassertiefe ist der Motor hochzuklappen, um eine Beschädigung durch unter dem Wasserspiegel befindliche Hindernisse zu vermeiden. Bei längerer Nichtbenutzung des Motors diesen aus dem Wasser herausnehmen, um Schäden durch Meerwasser zu verhindern.

Für Einzelheiten zur Schrägstellung des Motors siehe Abschnitt KIPPVERRIEGELUNGSHEBEL.

HINWEIS

Unsachgemäßes Vertäuen des Boots kann zu Schäden am Boot selbst, am Motor und zu anderen Sachschäden führen.

Achten Sie beim Vertäuen des Boots darauf, dass der Motor nicht an Kaiwänden, Pieren oder anderen Booten reiben kann.

SCHLEPPANGELBETRIEB MULTIFUNKTIONS-MESSGERÄT

Schalten auf TROLL-Modus

Durch Drücken und Halten der Taste [MENU] während Fahrbetriebs mit Schleppdrehzahl (niedrigste Drehzahl) wird der Betrieb auf den TROLL-Modus geschaltet.

Für die Schleppdrehzahl kann die Motordrehzahl wunschgemäß innerhalb des Bereichs von 600 U/min bis 1200 U/min mithilfe der Taste [▼] oder [▲] eingestellt und beibehalten werden.

BEMERKUNG:

- *Vor Erreichen der normalen Betriebstemperatur des Motors funktioniert dieses System nicht richtig.*
- *Wird die Taste [MENU] gedrückt und gehalten, während der Fernbedienungshebel auf Neutral gestellt ist, so wird die Betriebsart nicht auf den TROLL-Modus geschaltet.*
- *Für Mehrfach-Motorisierung:*
 - *Wenn bei allen Motoren das Gas ganz weggenommen und einer der Motoren auf Antrieb geschaltet ist, wird die Schleppangelbetriebsart durch Drücken der Taste [MENU] aktiviert.*
 - *Leerlaufdrehzahlen aller Motoren bei eingelegetem Gang werden gleichzeitig gesteuert.*

Einstellen der Drehzahl für Schleppangelbetrieb:

- Beim Drücken der Taste [▲] ertönt ein kurzer Piepton und die Motordrehzahl erhöht sich um 50 U/min.
- Beim Drücken der Taste [▼] ertönt ein kurzer Piepton und die Motordrehzahl verringert sich um 50 U/min.

BEMERKUNG:

- Beim Drücken der Taste [▼] an der oberen Grenze der Schleppdrehzahl aller Motoren ändert sich die Motordrehzahl nicht und es ertönen drei lange Pieptöne.
- Beim Drücken der Taste [▲] an der unteren Grenze der Schleppdrehzahl aller Motoren ändert sich die Motordrehzahl nicht und es ertönen drei lange Pieptöne.
- Für Mehrfach-Motorisierung:
Wird der Schalter betätigt, wenn einer der Motoren die Einstellungsgrenze der Drehzahl für Schleppangelbetrieb erreicht hat, während dies bei einem anderen Motor nicht der Fall ist, ertönt ein kurzer Piepton, und die Drehzahl des Motors, der die Einstellungsgrenze nicht erreicht hat, ändert sich.
- Schaltbetrieb und Gaskontrolle sind auch im Schleppangelmodus möglich.

Aufheben der Schleppangelbetriebsart:

Durch Stellen des Gesamt-Fernbedienungshebels auf Neutral oder durch Erhöhen der Motordrehzahl auf 3000 U/min und darüber wird die Schleppangelbetriebsart aufgehoben. In beiden Fällen werden bei Aufhebung der Schleppangelbetriebsart zwei kurze Pieptöne abgegeben.

BEMERKUNG:

Für ausführliche Informationen zur Anwendung siehe die „Bedienungsanleitung für das Multifunktionsinstrument SMG4“, die dem Produkt beiliegt.

Kontaktieren Sie für weitere Informationen Ihren Vertragshändler für Suzuki-Außenbordmotoren.

TROLL-MODUS-SCHALTER

(Sonderausstattung)

Schalten auf TROLL-Modus

Durch Drücken und Halten des Schalters “UP” oder “DN” während Fahrbetriebs mit Schleppdrehzahl (niedrigste Drehzahl) wird der Betrieb auf den TROLL-Modus geschaltet.

Für die Schleppdrehzahl kann die Motordrehzahl wunschgemäß innerhalb des Bereichs von 600 U/min bis 1200 U/min mithilfe der Taste [UP] oder des Schalters [DN] eingestellt und beibehalten werden.

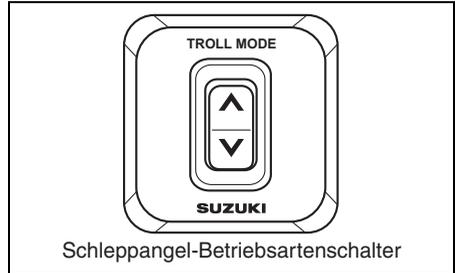

BEMERKUNG:

Weitere Informationen erhalten Sie von Ihrem Vertragshändler für Suzuki-Außenbordmotoren.

Aktivieren der Schleppangelbetriebsart:

1. Auf Vorwärts- oder Rückwärtsgang schalten und sicherstellen, dass das Gas ganz weggenommen ist (Leerlaufdrehzahl bei eingeletem Gang).
2. Drücken Sie "UP" oder "DN" des Troll-Modus-Schalters, bis ein einzelner Piepton zu vernehmen ist. Gleichzeitig schaltet der Multifunktions-Bildschirm auf den speziellen TROLL-Modus-Bildschirm um, und **TROLL** wird auf dem Messgerät-Bildschirm angezeigt. Wenn "Engine Speed Screen" oder "All Items Screen" auf dem Messgerät-Bildschirm erscheint, ändert sich der Motordrehzahl-Bildschirm automatisch von einer analogen zu einer digitalen Anzeige.

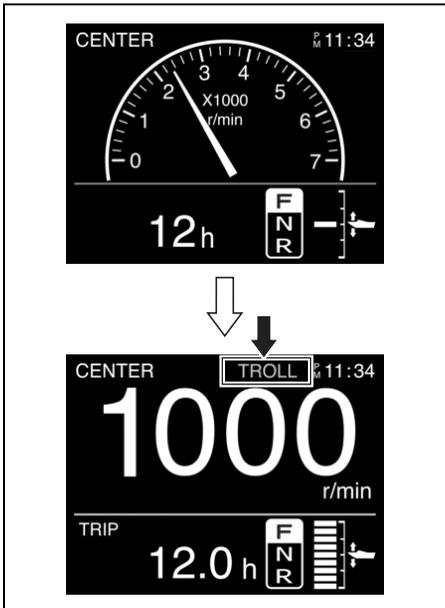

BEMERKUNG:

- Vor Erreichen der normalen Betriebstemperatur des Motors funktioniert dieses System nicht richtig.
- Wird der Schalter gedrückt und gehalten, während der Fernbedienungshebel auf Neutral gestellt ist, so wird die Betriebsart nicht auf den TROLL-Modus geschaltet.
- Für Mehrfach-Motorisierung:
 - Vergewissern Sie sich, dass sowohl der PORT- als auch der STBD-Bedienhebel bei vollständig geschlossener Drosselposition (Leerlaufdrehzahl) in den Vorwärts- oder Rückwärtsgang geschaltet sind, bevor Sie den Schleppangelbetriebsart-Schalter drücken.
 - Leerlaufdrehzahlen aller Motoren bei eingeletem Gang werden gleichzeitig gesteuert.

Einstellen der Drehzahl für Schleppangelbetrieb:

- Auf Druck des Schalters "UP" ist ein einzelner kurzer Piepton zu vernehmen, und die Motordrehzahl wird um 50 U/min erhöht.
- Auf Druck des Schalters "DN" ist ein einzelner kurzer Piepton zu vernehmen, und die Motordrehzahl wird um 50 U/min vermindert.

BEMERKUNG:

Schaltbetrieb und Gaskontrolle sind auch im Schleppangelmodus möglich.

Aufheben der Schleppangelbetriebsart:

Durch Stellen des Gesamt-Fernbedienungshebels auf Neutral oder durch Erhöhen der Motordrehzahl auf 3000 U/min und darüber wird die Schleppangelbetriebsart aufgehoben. In beiden Fällen werden bei Aufhebung der Schleppangelbetriebsart zwei kurze Pieptöne abgegeben.

BETRIEB IN SEICHEM WASSER

Bei Bootsfahrten in seichem Wasser kann es erforderlich sein, den Motor stärker als bei normalem Trimmwinkel zu schwenken. In diesem Fall sollte das Boot nur mit niedrigeren Geschwindigkeiten gefahren werden. Im Tiefwasser muß der Motor dann wieder auf den normalen Trimmwinkel zurückgebracht werden.

Um den Motor stärker zu neigen als den normalen Trimmwinkel, betätigen Sie den PTT-Schalter.

▲ WARNUNG

Wenn die maximale Trimmposition des Motors überschritten ist, erhält der Schwenkbügel keine Seitenunterstützung von der Befestigungsklammer, und das Schwenksystem kann dem Motor keine Dämpfung bieten, wenn die untere Einheit gegen ein Hindernis stößt. Dies kann zu Personenverletzungen führen. Außerdem können die Wasserzulauföffnungen bei Überschreitung der maximalen Trimmposition aus dem Wasser gehoben werden, wodurch ein schwerer Motorschaden wegen Überhitzung entstehen kann.

Bei Überschreitung der maximalen Trimmposition des Motors darf dieser nicht mit einer höheren Drehzahl als 1500 U/min betrieben werden, und Gleitbetrieb des Boots ist zu vermeiden.

HINWEIS

Der Motor kann schwer beschädigt werden, wenn er auf Grund aufläuft.

Den Motor nicht auf Grund auflaufen lassen. Den Motor unverzüglich auf Beschädigung überprüfen, wenn er auf Grund aufgelaufen ist.

BETRIEB IN MEERWASSER

Nachdem der Motor in Meerwasser betrieben wurde, sollten die Wasserkanäle mit sauberem Frischwasser durchgespült werden, wie im Abschnitt SPÜLUNG DER WASSERGÄNGE beschrieben. Wenn dies nicht beachtet wird, kann eine Korrosionsbildung die Folge sein, was die Lebensdauer des Motors verkürzt.

VERWENDUNG BEI NIEDRIGEN AUßENTEMPERATUREN

Bei einer Verwendung des Außenbordmotors in Außentemperaturen unter dem Gefrierpunkt, muss die untere Hälfte des Motors stets im Wasser verbleiben.

Beim Herausnehmen des Motors aus dem Wasser diesen in eine vertikale Position bringen, bis das im Kühlsystem enthaltene Wasser restlos herausgelaufen ist.

HINWEIS

Wird der Außenbordmotor bei Temperaturen unter dem Gefrierpunkt aus dem Wasser genommen, wobei sich noch Wasser im Kühlsystem befindet, so kann das Wasser gefrieren und sich ausdehnen, wodurch ein schwerer Motorschaden verursacht werden kann.

Wenn der Außenborder bei Temperaturen unter dem Gefrierpunkt im Wasser bleiben soll, so lassen Sie die untere Einheit stets im Wasser eingetaucht. Soll der Motor bei Temperaturen unter dem Gefrierpunkt außerhalb des Wassers aufbewahrt werden, so stellen Sie ihn senkrecht auf, damit das Wasser vollständig aus dem Kühlsystem ablaufen kann.

EINSTELLUNGEN

EINSTELLUNG DES TRIMMWINKELS

Zur Aufrechterhaltung von Steuerfähigkeit und guten Leistungen stets den richtigen Trimmwinkel einhalten (siehe Abb.). Der geeignete Trimmwinkel ergibt sich aus den Faktoren Boot, Schiffsschraube sowie den Betriebsbedingungen.

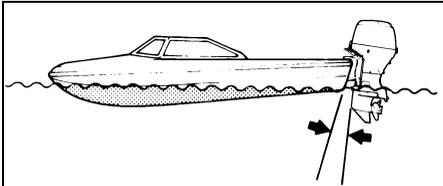

- Trimmwinkel zu klein (Boot neigt zum pflügen)

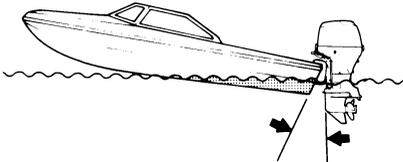

- Trimmwinkel zu groß (Boot neigt zum Absacken)

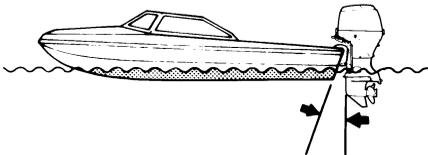

- Richtiger Trimmwinkel

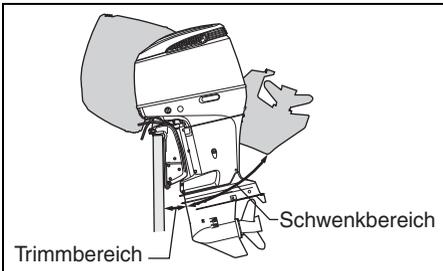

▲ WARNUNG

Ein korrekter Trimmwinkel gewährleistet Stabilität des Boots und vermindert den Lenkaufwand. Wenn der Trimmwinkel zu klein ist, tendiert das Boot zum "Pflügen", d.h. zum Eintauchen des Bugs in das Wasser. Bei übermäßigem Trimmwinkel kann sich das Boot hin- und herbewegen oder der Bootsboden kann heftig gegen die Wasseroberfläche schlagen. Diese Umstände können zu einem Verlust der Kontrolle über das Boot und dazu führen, dass Insassen über Bord geworfen werden.

Halten Sie stets einen angemessenen Trimmwinkel ein, der sich aus den Faktoren Boot, Motor, Propeller und Betriebsbedingungen ergibt.

▲ WARNUNG

Wenn der Motor über die maximale Trimmposition hinaus geschwenkt wird, erhält der Schwenkbügel keine Seitenunterstützung von der Befestigungsklammer, und das Schwenksystem kann dem Motor keine Dämpfung bieten, wenn die untere Einheit gegen ein Hindernis stößt. Dies kann zu Personenverletzungen führen.

Wenn der Motor über die maximale Trimmposition hinaus geschwenkt ist, darf der Motor nicht mit einer höheren Drehzahl als 1500 U/min betrieben werden, und Gleitbetrieb des Boots ist zu vermeiden.

HINWEIS

Bei Betrieb des Boots mit über die maximale Trimmposition hinaus getrimmtem Motor können die Wasserzulauföffnungen über die Wasseroberfläche herausgehoben sein, wodurch ein schwerer Motorschaden wegen Überhitzung entstehen kann.

Das Boot darf niemals mit über die maximale Trimmposition hinaus getrimmtem Motor betrieben werden.

Um festzustellen, ob der Trimmwinkel eingestellt werden muss, eine Probefahrt machen. Trimmwinkel mit Hilfe der Motoreinstell- und Motorschwenkvorrichtung einstellen. Siehe Abschnitt POWER TRIM AND TILT (Motoreinstellung und Motorschwenkung).

Falls sich hierdurch immer noch keine gute Leistung erzielen lässt, könnte etwas mit der Montagehöhe des Motors nicht stimmen. Lassen Sie sich von Ihrem Händler beraten.

Automatische Einstellung des Trimmwinkels

Dieser Außenbordmotor ist mit einer automatischen Trimmwinkel-Einstellfunktion ausgestattet. Mit der Funktion wird der Trimmwinkel automatisch entsprechend eingestellt. Siehe „BEDIENUNGSANLEITUNG FÜR DAS MULTIFUNKTIONSTRIMMINSTRUMENT SMG4“, das dem Produkt beiliegt.

TRIMMRUDEREINSTELLUNG

(DF250AP/300AP)

Diese Einstellung wird dann erforderlich, wenn Ihr Boot leicht nach Backbord bzw. Steuerbord zieht. Dieses Ziehen kann z.B. mit dem Drehmoment der Schiffsschraube oder der Einbauweise des Motors zusammenhängen.

Einstellen des Trimmruders:

1. Trimmruder-Befestigungsschraube (A) lösen.

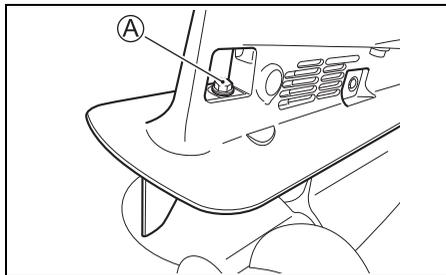

2. Zieht das Boot nach Backbord, Trimmruder hinten nach Backbord bewegen. Zieht das Boot nach Steuerbord, Trimmruder hinten nach Steuerbord bewegen.

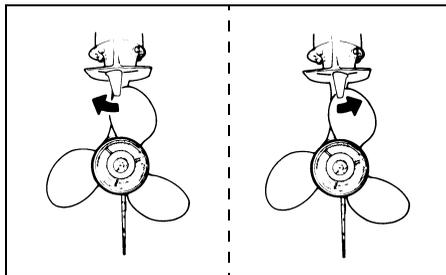

3. Trimmruder-Befestigungsschraube anziehen.

Nach Einstellen des Trimmruders überprüfen, ob Boot noch immer auf eine Seite zieht. Falls erforderlich, Trimmruder erneut einstellen.

EINSTELLUNG DES BEDIENUNGSHEBELS

Reibung und Haltekraft des Bedienungshebels können wunschgemäß eingestellt werden. Die Reibungseinstellung des Bedienungshebels bestimmt die grundsätzlich zum Verstellen des Hebels erforderliche Kraft. Unerwünschte Bewegungen des Bedienungshebels, in rauem Wasser zum Beispiel, lassen sich durch entsprechende Einstellung vermeiden. Bezüglich Einstellung der Reibung und Haltekraft des Bedienungshebels setzen Sie sich bitte mit Ihrem Vertragshändler für Suzuki-Außenbordmotoren in Verbindung.

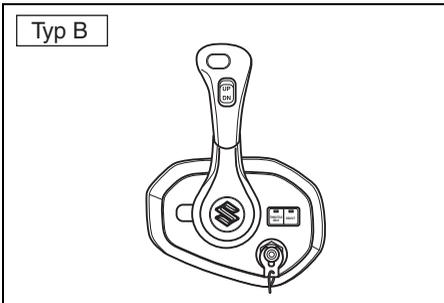
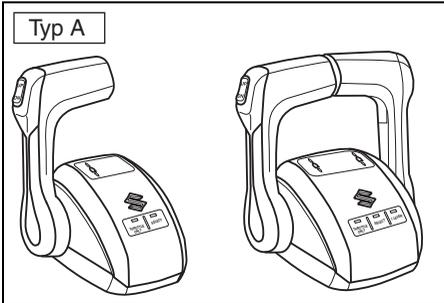

Typ	Einstellpunkt
A	Reibung und Haltekraft
B	Reibung

LEERLAUFEINSTELLUNG

Die Leerlaufdrehzahl wurde vom Werk zwischen 600 und 700 Umdr./min bei Neutral eingestellt.

BEMERKUNG:

Wenn sich die Leerlaufdrehzahl nicht innerhalb des vorgeschriebenen Bereichs einstellen lässt, wenden Sie sich bitte an Ihren Suzuki-Außenbordmotor-Händler.

EINSTELLUNG DER MOTORABDECKUNGSVERRIEGLUNG

Wenn beim Schließen der Hebel bemerkt wird, dass sich die Motorabdeckung gelockert hat oder zu stramm sitzt, folgendermaßen einstellen:

1. Die Schrauben ①, ② und ③ lösen.
2. Die Position der Befestigungselemente ④, ⑤ und ⑥ einstellen. Zum Spannen der Verriegelung die Befestigungselemente in Richtung A verschieben. Zum Lockern der Verriegelung die Befestigungselemente in Richtung B verschieben.
3. Die Schrauben anziehen.

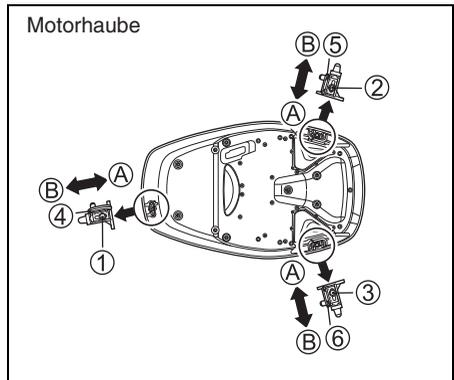

AUSBAU UND TRANSPORT DES MOTORS

AUSBAU DES MOTORS

Sollte es einmal erforderlich sein, den Außenbordmotor vom Boot zu entfernen, damit Ihrem Suzuki-Vertragshändler für Außenbordmotoren zu betrauen.

TRANSPORT DES MOTORS

Der Motor kann entweder in einer vertikalen oder horizontalen Position transportiert werden.

Vertikalposition:

Den Motor am Träger anbringen, indem die Klemmenkonsole mit den beiden Heckspiegelschrauben/-muttersätzen gesichert wird. Niemals einen Präsentationsständer zum Transport des Motors verwenden.

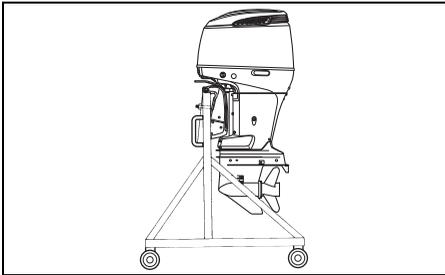

Horizontalposition:

1. Das Motoröl ablassen. Sich auf den Abschnitt MOTORÖL beziehen.
2. Den Kraftstoff aus dem Tropfenabscheider ① wie folgt ablassen:
(1) Motorabdeckung abnehmen.

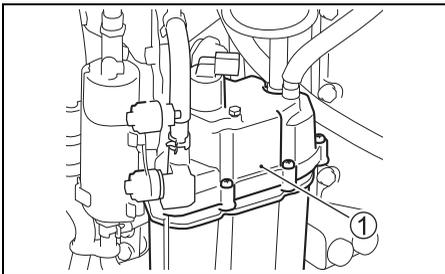

- (2) Die Ablassschraube ② des Tropfenabscheiders lösen, dann den Kraftstoff ablassen.

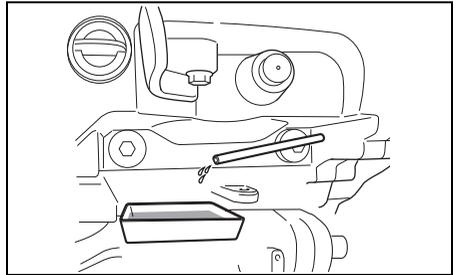
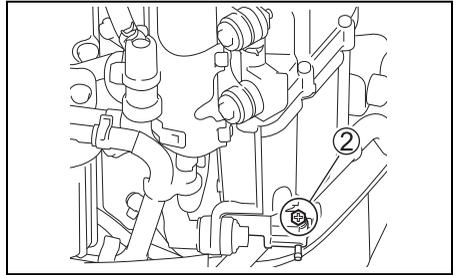

▲ WARNUNG

Benzin ist äußerst feuergefährlich und giftig. Es kann einen Brand verursachen und für Menschen sowie Haustiere gefährlich sein.

Verwenden Sie zum Aufbewahren jeglichen vom Außenbordmotor abgelassenen Benzins einen geeigneten und sicheren Behälter. Halten Sie Benzin fern von Funken, Flammen, Menschen und Tieren.

HINWEIS

Wenn verschüttetes Benzin einfach auf einer Lackfläche belassen wird, kann es einen Fleck auf oder eine Verfärbung der Oberflächenbeschichtung verursachen.

Wischen Sie jegliches verschüttete Benzin unverzüglich mit einem weichen Tuch oder dergleichen ab.

- (3) Nach dem Ablassen die Tropfenabscheider-Ablassschraube ② wieder festziehen.

3. Den Motor so auf einer Schutzunterlage ablegen, dass die Backbordseite nach unten weist, wie in der Abbildung gezeigt.

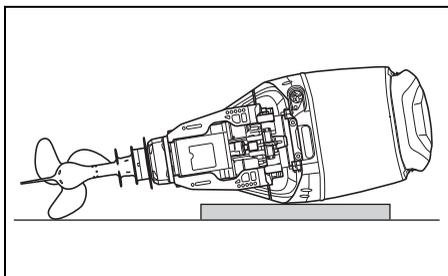

⚠️ WARNUNG

Verschütteter Kraftstoff und Kraftstoffdampf können einen Brand verursachen und gefährden die Gesundheit.

Befolgen Sie stets die folgenden Vorsichtsmaßnahmen:

- Lassen Sie Kraftstoff von der Kraftstoffleitung und vom Kraftstoffdampfabscheider ablaufen, bevor das Boot/der Außenbordmotor transportiert oder der Motor vom Boot abgenommen wird.
- Legen Sie den Motor NICHT auf eine Seite, ohne zuerst den Kraftstoff abzulassen.
- Setzen Sie den Motor weder offenen Flammen noch Funken aus.
- Wischen Sie verschütteten Kraftstoff unverzüglich auf.

HINWEIS

Wenn man beim Ablegen des Außenbordmotors auf die Seite nicht sorgsam vorgeht oder man entsprechende Vorsichtsmaßnahmen, wie vorheriges vollständiges Ablassen von Motoröl und Kühlwasser, missachtet, können Motorschäden verursacht werden. Motoröl kann von der Ölwanne, Wasser durch den Auslasskanal in den Zylinder gelangen, und die Außengehäuse können beschädigt werden.

Bevor der Motor auf die Seite gelegt wird, sind Motoröl und Kühlwasser stets vollständig abzulassen. Außerdem muss der Motor sorgsam abgelegt werden.

HINWEIS

Lässt man während des Transports oder der Lagerung den unteren Bereich des Motors höher als den Brennraum liegen, kann Wasser in den Brennraum eindringen und eine Beschädigung des Motors verursachen kann.

Lassen Sie bei einem Transport oder einer Lagerung des Außenbordmotors dessen unteren Bereich niemals höher als den Brennraum liegen.

BEMERKUNG:

Wenn ein horizontaler Transport erfolgt, kann die matte Lackierung beschädigt werden.

Für Modelle mit matter Lackierung wird ein horizontaler Transport nicht empfohlen.

AUFBOCKEN

Beim Transport Ihres Bootes mit befestigtem Motor auf einem Anhänger, Motor in normaler Betriebsstellung belassen, außer es gibt zu wenig Bodenabstand. Falls mehr Bodenabstand erforderlich, Motor in gekippter Stellung unter Verwendung einer Abstandsstange oder etwas Ähnlichem zu seiner Abstützung transportieren.

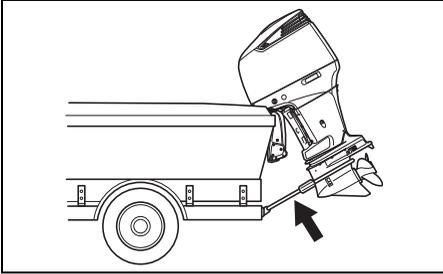

HINWEIS

Wenn der Motor bei einem Transport des Boots auf einem Anhänger mithilfe des Kippverriegelungshebels in der ganz hochgekippten Position gehalten wird, könnte die Kippverriegelung wegen Erschütterungen während der Fahrt, insbesondere bei Straßenunebenheiten, plötzlich versagen, wodurch der Motor und der Kippverriegelungsmechanismus beschädigt werden können

Verwenden Sie bei einem Transport Ihres Boots auf einem Anhänger niemals den Kippverriegelungshebel, um den Motor in der ganz hochgekippten Position zu halten. Verwenden Sie zum Abstützen des Motors eine Transport-sicherungsstange oder eine ähnliche Vorrichtung.

KONTROLLE UND WARTUNG

WARTUNGSPLAN

Eine regelmäßige Kontrolle und Wartung Ihres Außenbordmotors ist wichtig. Befolgen Sie die Tabelle. In jedem Zeitabschnitt stets den angegebenen Inspektion durchführen lassen. Inspektion je nach Priorität nach der Zahl der Stunden oder der Monate festlegen.

▲ WARNUNG

Das Abgas enthält Kohlenmonoxid, ein gefährliches Gas, das wegen seiner Farb- und Geruchlosigkeit schwer erkennbar ist. Einatmen von Kohlenmonoxid kann zum Tode oder zu schweren Gesundheitsschäden führen.

In geschlossenen Räumen und in Umgebungen mit unzureichender Ventilation darf der Motor weder laufen gelassen, noch sollte er unter solchen Bedingungen überhaupt gestartet werden.

Gegenstand \ Interval	Im ersten Monat oder nach 20 Betriebsstunden	Alle 100 Std. oder alle 12 Monate	Alle 200 Std. oder alle 12 Monate	Alle 300 Std. oder alle 36 Monate
Zündkerze		I		
Entlüftungs-und Benzinleitung	I	I		
Motoröl	R	R		
Getriebeöl	R	R		
Schmierung	I	I		
Anoden (extern)	I	I		
* Anoden (intern, Zylinderblock/Zylinderkopf)		I		
Verbindungsdrähte	I	I		
Batterie	I	I		
Niederdruck-Kraftstofffilter	I	I		
	Alle 400 Stunden oder alle 2 Jahre ersetzen.			
* Niederdruck-kraftstoff-pumpenfilter	Alle 1000 Stunden austauschen.			
* Motorölfilter	R		R	
* Hochdruck-Kraftstofffilter	Alle 1000 Stunden austauschen.			
* Leerlaufdrehzahl	I		I	
* Ventilspiel				I
* Wasserpumpe			I	
* Wasserpumpen-Flügelrad			I	R
* Propeller Mutter und Stift	I	I		
* Schrauben und Muttern	T	T		
* Thermostat		I		

I: Kontrollieren und, falls erforderlich, reinigen, einstellen, schmieren oder austauschen.

T: Nachziehen R: Auswechseln

BEMERKUNG:

Wasserabscheidender Kraftstofffilter

Den Filtereinsatz alle 12 Monate (der häufiger, wenn vom Hersteller empfohlen) austauschen.

▲ WARNUNG

Nichteinhaltung fälliger Wartungsarbeiten bzw. falsche Durchführung von Wartungsarbeiten kann Gefahren nach sich ziehen. Falsche Wartung oder Nicht-Durchführung erforderlicher Wartungsarbeiten erhöht die Gefahr eines Unfalls oder einer Beschädigung der Ausrüstung.

Lassen Sie die Wartung unbedingt gemäß dem Plan in der obigen Tabelle durchführen. Suzuki empfiehlt, Wartungsarbeiten für jene Punkte der obigen Tabelle, die mit einem Sternzeichen (*) versehen sind, nur von Ihrem Suzuki-Vertragshändler für Außenbordmotoren oder einem qualifizierten Kundendienstmechaniker ausführen zu lassen. Wartungsarbeiten für nicht markierte Punkte können Sie gemäß Anleitung in diesem Abschnitt selbst ausführen. Voraussetzung dafür ist natürlich eine gewisse technische Erfahrung. Falls Sie sich nicht sicher sind, ob Sie eine der Wartungsarbeiten für einen nicht mit einem Sternzeichen markierten Punkt erfolgreich durchführen können, dann überlassen Sie diese Aufgabe lieber Ihrem Suzuki-Vertragshändler für Außenbordmotoren.

▲ WARNUNG

Der Wartungszustand Ihres Außenbordmotors hat einen direkten Einfluss auf Ihre eigene Sicherheit und die Ihrer Passagiere.

Befolgen Sie alle Anweisungen zur Inspektion und Wartung gewissenhaft. Versuchen Sie nicht, Ihren Außenbordmotor selbst zu warten, wenn Ihnen die notwendige technische Erfahrung fehlt. Sie könnten verletzt werden oder den Motor beschädigen.

HINWEIS

Die Wartungsintervalle der Tabelle gelten für normalen Betrieb Ihres Außenbordmotors. Wird Ihr Außenbordmotor unter erschwerten Bedingungen, wie nachfolgend angeführt, betrieben, müssen die Wartungsarbeiten unter Umständen häufiger als in der Tabelle angegeben durchgeführt werden.

- Häufiger Betrieb mit Vollgas

- Längerer Dauerbetrieb mit Höchstdrehzahl
- Längerer Dauerbetrieb mit Leerlaufdrehzahl oder Drehzahl für Schleppangelbetrieb
- Häufiger Einsatz in verschlammtem, schluffigem, sandigem, säurehaltigem oder seichem Wasser
- Betrieb ohne angemessenen Warmlauf
- Häufiges abruptes Beschleunigen und Verzögern
- Häufiger Schaltbetrieb

Wenn es in solchen Fällen versäumt wird, die Wartungsarbeiten häufiger durchzuführen, könnten Schäden verursacht werden.

Lassen Sie sich von Ihrem Vertragshändler für Suzuki-Außenbordmotoren über angemessene Wartungsintervalle für Ihre Anwendungsbedingungen beraten. Als Austauschteile empfiehlt Suzuki mit Nachdruck Original-Suzuki-Teile oder solche gleichwertiger Qualität.

WERKZEUGSATZ

Beim Kauf des Außenbordmotors wird ein Satz Werkzeuge mitgeliefert. Bewahren Sie die Werkzeuge an Bord auf; vergewissern Sie sich, daß stets alle Teile vorhanden sind. Der Werkzeugsatz besteht aus den folgenden Einzelteilen:

- ① Werkzeugtasche
- ② 8-mm-Steckschlüssel
- ③ 8 × 10-Steckschlüssel
- ④ 16-mm-Schlüssel
- ⑤ 8 × 10-mm-Schlüssel
- ⑥ Kombi-Schraubendreher
- ⑦ Schraubendreher-Griff
- ⑧ Zange
- ⑨ 4-mm-Sechskantschlüssel
- ⑩ 8-mm-Sechskantschlüssel
- ⑪ Dichtring für Ölablaßstopfen (Reserve)

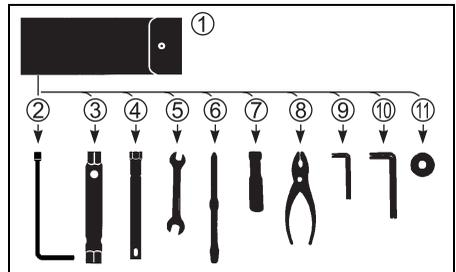

ZÜNDKERZEN

Die Zündkerzen wie folgt ausbauen.

1. Die Befestigungsschrauben ① des Luftkanalschutzes herausdrehen.

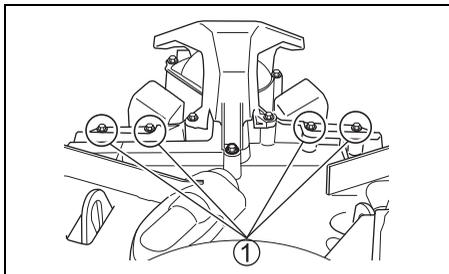

2. Den Luftkanalschutz ② abnehmen.

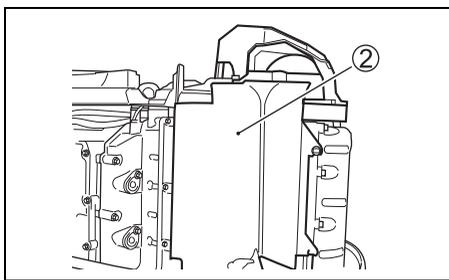

3. Die Schrauben, die die Zündspule hält, entfernen.
4. Die Zündspule herausziehen.
5. Die Zündkerze mit dem Die Gabelfeder mit dem Steckschlüssel im Werkzeugkasten lösen und entfernen.

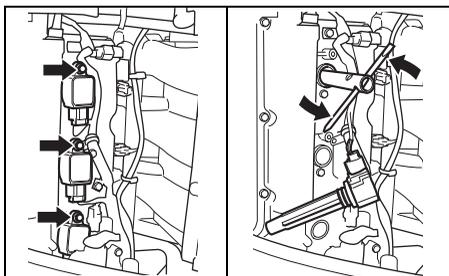

Ihr Außenbordmotor ist mit der folgenden Standard-Zündkerze versehen, die für eine normale Verwendung vorgesehen ist.

NGK BKR6E

Standard

HINWEIS

Zündkerzen ohne Entstörwiderstand beeinträchtigen das elektronische Zündsystem und verursachen Fehlzündungen sowie Funktionsstörungen bei anderen elektronischen Ausrüstungs- und Zubehörteilen des Boots.

Verwenden Sie **NUR** Widerstandszündkerzen für Ihren Außenbordmotor.

Ein normal funktionierende Zündkerze erkennt man an ihrer hellen Farbe. Wenn die Standard-Zündkerze für die Betriebsbedingungen nicht geeignet ist, wenden Sie sich bitte an Ihren Suzuki-Vertragshändler für Außenbordmotoren.

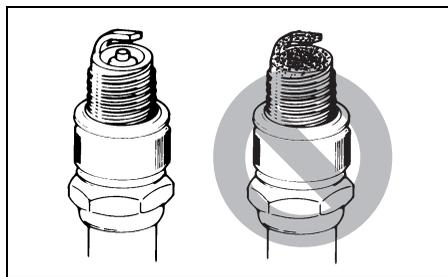

HINWEIS

Durch den Gebrauch ungeeigneter Zündkerzen und durch falsches Festziehen von Zündkerzen kann der Motor schwer beschädigt werden.

- Sehen Sie vom Einbau einer Zündkerze eines anderen Herstellers ab, wenn nicht mit Sicherheit festgestellt werden kann, dass die vorgesehene Zündkerze der vorgeschriebenen Marke in vollem Maße entspricht. Die Verwendung einer ungeeigneten Zündkerze kann zu einem Motorschaden führen, der von der Garantie nicht abgedeckt ist. Bedenken Sie, dass Querverweistabellen des Zubehörhandels nicht immer genau sind.
- Einbauen einer Zündkerze: drehen Sie diese zunächst möglichst weit von Hand ein und ziehen Sie sie dann mit einem Schlüssel entweder mit dem empfohlenen Anzugsdrehmoment oder dem vorgeschriebenen Drehwinkel fest.

Anzugsdrehmoment	
25 – 29 N·m (2,5 – 3,0 kgf·m)	
Drehwinkel	
Neue Zündkerze	1/2 – 3/4 Drehung
Wieder verwendete Zündkerze	1/12 – 1/8 Drehung

- Ziehen Sie die Zündkerze nicht zu stark an und drehen Sie sie nicht schräg ein, da hierdurch das Aluminiumgewinde im Zylinderkopf beschädigt wird.

Zur Gewährleistung eines starken Zündfunken sollten Sie die Zündkerzen in den auf der Wartungstabelle angegebenen Zeitabschnitten säubern und einstellen. Kohleablagerungen von Zündkerzen mit einer kleinen Drahtbürste oder mit Zündkerzenreiniger entfernen und Abstand gemäß folgender Tabelle einstellen:

Zündkerzen Abstand	0,7 – 0,8 mm
--------------------	--------------

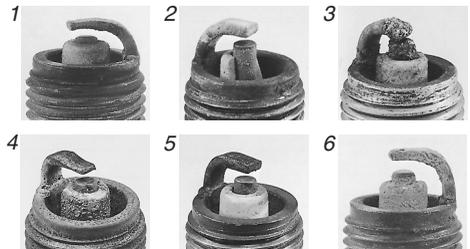
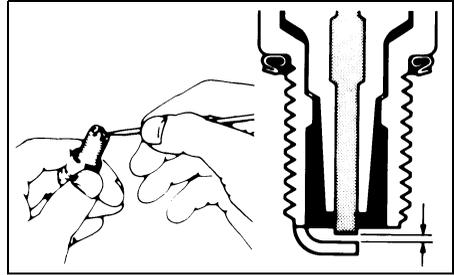

1. Übermäßiger Verschleiß
2. Bruch
3. Schmelzung
4. Erosion
5. Gelbe Ablagerungen
6. Oxidierung

BEMERKUNG:

Falls die Zündkerze die in der obigen Abbildung dargestellten Bedingungen aufweist, die Zündkerze erneuern. Anderenfalls kann der Motor nur schwer gestartet werden, nimmt der Kraftstoffverbrauch zu und es kann zu Störungen des Motors kommen.

ENTLÜFTUNGS-UND BENZINLEITUNG

Die Entlüftungs- und Benzinleitung auf Leckstellen, Risse, Ausbauchungen und andere Beschädigungen untersuchen. Bei irgendwelchen Beschädigungen der Entlüftungs- und Benzinleitung müssen diese ersetzt werden. Befragen Sie Ihren Suzuki-Vertragshändler, ob ein Austausch der Entlüftungs- bzw. Benzinleitung erforderlich ist.

Entlüftungsleitung

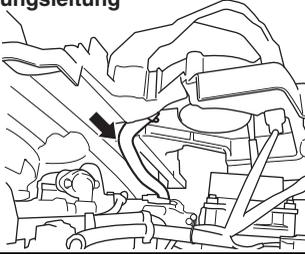

Benzinleitung

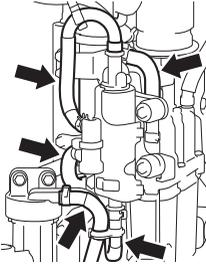

⚠ WARNUNG

Auslaufen von Kraftstoff kann zu einer Explosion oder einem Brand führen und schwere Verletzungen zur Folge haben.

Wenn der Kraftstoffschlauch undicht, gerissen oder aufgequollen ist, muss dieser durch einen autorisierten Suzuki-Händler ausgetauscht werden.

MOTORÖL

⚠ WARNUNG

Bei laufendem Motor darf kein MOTORÖL-Wartungsverfahren durchgeführt werden, da anderenfalls schwere Verletzungen verursacht werden können.

Der Motor muss vor Durchführung eines jeden MOTORÖL-Wartungsverfahrens abgestellt werden.

⚠ WARNUNG

Motoröl kann für Menschen und Haustiere schädlich sein. Wiederholter Kontakt mit gebrauchtem Motoröl über einen längeren Zeitraum kann zu Hautkrebs führen. Selbst kurzzeitiger Kontakt mit gebrauchtem Öl kann Hautreizungen verursachen.

- Sorgen Sie dafür, dass Kinder und Haustiere keinen Zugang zu Öl haben.
- Tragen Sie bei der Handhabung von Öl ein langärmeliges Hemd und wasserdichte Handschuhe.
- Falls Öl auf die Haut gelangt ist, waschen Sie die betroffene Stelle mit Wasser und Seife ab.
- Waschen Sie mit Öl verschmutzte Kleidungsstücke und Lappen.

HINWEIS

Durch ausgedehnten Schleppangelfischbetrieb kann die Lebensdauer des Öls verkürzt werden. Wenn das Motoröl unter dieser Einsatzbedingung des Boots nicht häufiger als normal gewechselt wird, kann der Motor beschädigt werden.

Wechseln Sie das Motoröl häufiger, wenn der Motor für ausgedehnten Schleppangelbetrieb eingesetzt wird.

Wechseln des Motoröls

Das Motoröl sollte bei noch warmem Motor gewechselt werden, um ein restloses Herauslaufen des Altöls zu gewährleisten.

Wechseln des Motoröls:

1. Den Motor in eine vertikale Position bringen, dann die Motorabdeckung abnehmen.
2. Den Öleinfülldeckel abnehmen.

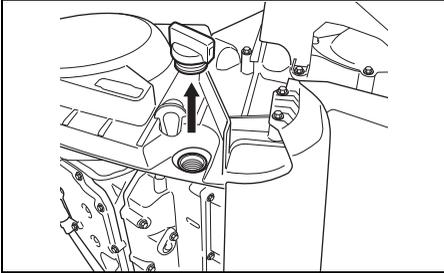

3. Eine geeignete Auffangwanne unter die Motoröl-Ablassschraube stellen.

▲ VORSICHT

Das Motoröl kann so heiß sein, dass man sich beim Lösen der Ablassschraube die Finger verbrennen kann.

Warten Sie mit dem Herausdrehen der Ablassschraube, bis sich diese soweit abgekühlt hat, dass man sie mit bloßen Händen anfassen kann.

4. Die Ölablassschraube ① und den Dichtring ② entfernen, dann das Altöl herauslaufen lassen.

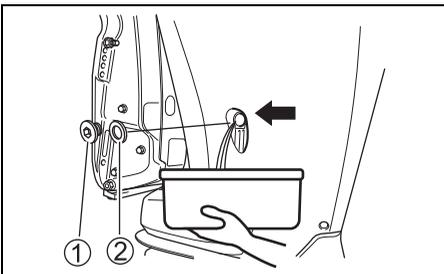

5. Nach dem Ablassen die Ölablassschraube mit einem neuen Dichtring wieder anbringen.

HINWEIS

Ein gebrauchter Dichtring kann seine Funktion unter Umständen nicht mehr erfüllen und einen Motorschaden verursachen.

Sehen Sie von einer Wiederverwendung gebrauchter Dichtringe ab. Verwenden Sie stets neue Dichtringe.

BEMERKUNG:

In der Werkzeugtasche befinden sich Reserve-Dichtringe.

6. Mit dem empfohlenen Motoröl bis zur oberen Ölstandsmarkierung auffüllen.

Öleinfüllmenge: 8,0 Liter

Motoröl: Siehe Abschnitt MOTORÖL in diesem Handbuch.

7. Den Motorölstand überprüfen.

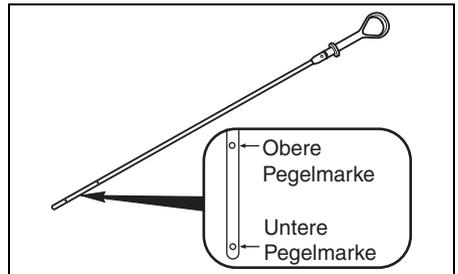

BEMERKUNG:

Um ein inkorrektes Ablesen des Motorölstands zu vermeiden, ist die Überprüfung des Ölstands nur bei kaltem Motor vorzunehmen.

8. Den Öleinfülldeckel wieder anbringen.

BEMERKUNG:

Bitte beachten Sie bei Altöl die Recycling- bzw. Entsorgungsbestimmungen. Es darf weder in den Abfall gegeben, noch auf den Boden, in einen Abfluss oder in ein Gewässer geschüttet werden.

GETRIEBEÖL

⚠️ WARNUNG

Getriebeöl kann für Menschen und Haustiere schädlich sein. Wiederholter Kontakt mit gebrauchtem Getriebeöl über einen längeren Zeitraum kann zu Hautkrebs führen. Selbst kurzzeitiger Kontakt mit gebrauchtem Öl kann Hautreizungen verursachen.

- Sorgen Sie dafür, dass Kinder und Haustiere keinen Zugang zu Öl haben.
- Tragen Sie bei der Handhabung von Öl ein langärmeliges Hemd und wasserdichte Handschuhe.
- Falls Öl auf die Haut gelangt ist, waschen Sie die betroffene Stelle mit Wasser und Seife ab.
- Waschen Sie mit Öl verschmutzte Kleidungsstücke und Lappen.

Zur Prüfung des Getriebeölstands die Ölstand-Kontrollschraube ① herausdrehen und in die Öffnung blicken. Das Öl sollte bis an den Unterrand der Öffnung stehen. Bei niedrigem Ölstand vorgeschriebenes Getriebeöl bis zum Unterrand der Öffnung einfüllen. Dann wieder verschliessen und Verschluss festdrehen.

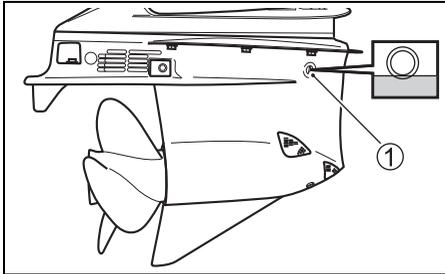

Zum Getriebeölwechsel:

1. Motor muss sich in senkrechter Lage befinden. Ölwanne unter das Getriebe stellen.

2. Für DF250AUN:
Nehmen Sie die BACKBORD/STEUERBORD-Wasserfilter ② ab.

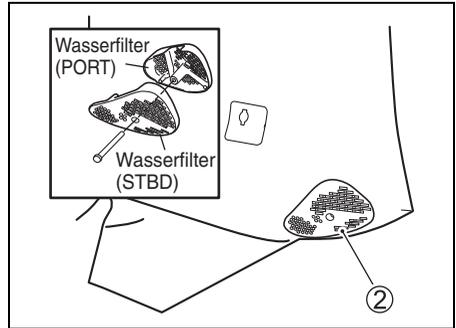

3. Zuerst die Getriebeöl-Ablassschraube ③, dann die Ölstand-Kontrollschraube ① entfernen.

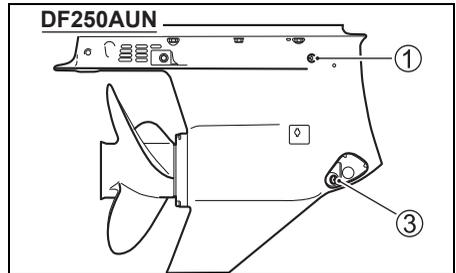
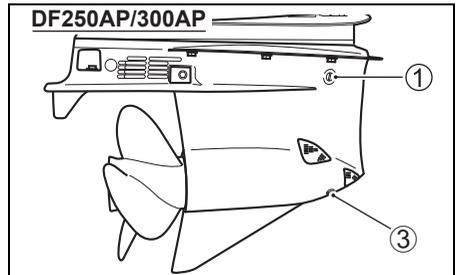

4. Nachdem das Öl vollständig abgelassen ist, das Öl der vorgeschriebenen Sorte in die Getriebeöl-Ablassöffnung ③ füllen, bis es aus der Getriebeölstandöffnung ① läuft. Dafür sind rund 1,1 L Öl erforderlich.

BEMERKUNG:

Die Ölstandschraube und die Ölablassschraube sind nun verschieden.

In der Ablassschraube befindet sich ein Magnet.

Den Magnet reinigen, wenn er mit Metallpulver behaftet ist.

Nicht an verkehrter Stelle einsetzen.

5. Den Getriebeölstandverschluss ① wieder aufsetzen und festschrauben, dann die Getriebeölablassschraube ③ wieder schnell eindrehen und festziehen.

BEMERKUNG:

Um unzureichende Getriebeöleinspritzung zu vermeiden, den Getriebeölstand 10 Minuten nach Durchführung von Schritt 5 kontrollieren. Bei niedrigem Ölstand das Getriebeöl langsam in die Getriebeölstandöffnung ① einspritzen, bis der korrekte Füllstand erreicht ist.

BEMERKUNG:

Gebrauchtes Getriebeöl ist dem Recycling zuzuführen oder ordnungsgemäß zu entsorgen. Geben Sie es nicht in den Abfall und schütten Sie es nicht auf den Boden, in einen Abfluss oder in ein Gewässer.

HINWEIS

Wenn sich eine Angelschnur um die drehende Propellerwelle wickelt, kann der Öldichtring der Propellerwelle beschädigt werden, so dass Wasser in das Getriebegehäuse gelangen kann, wodurch ein schwerer Schaden entsteht.

Wenn das Getriebeöl eine milchige Farbe hat, ist es mit Wasser vermischt. Lassen Sie sich in diesem Fall unverzüglich von Ihrem Vertragshändler für Suzuki-Außenbordmotoren beraten. Betreiben Sie den Motor nicht mehr, bis das Öl gewechselt und die Ursache für die Vermengung beseitigt ist.

NIEDERDRUCK-KRAFTSTOFFFILTER

Der Niederdruck-Kraftstofffilter muss regelmäßig von einem Vertragshändler für Suzuki-Außenbordmotoren ausgetauscht werden.

Der Niederdruck-Kraftstofffilter ist alle 400 Stunden (2 Jahre) auszutauschen.

▲ WARNUNG

Benzin ist leicht entzündlich und giftig. Es kann einen Brand verursachen und für Menschen sowie Tiere gefährlich sein.

Zum Warten des Kraftstofffilters sind stets die folgenden Vorkehrungen zu treffen:

- Stellen Sie den Motor ab, bevor Sie den Kraftstofffilter reinigen.
- Achten Sie darauf, dass kein Benzin verschüttet wird. Falls Benzin verschüttet worden ist, wischen Sie es unverzüglich auf.
- Rauchen Sie nicht und halten Sie sich von offenen Flammen und Funken fern.

▲ WARNUNG

Reinigungslösung ist ein Gift sowie ein Reizmittel und kann Verletzungen bei Menschen und Tieren hervorrufen.

Kinder und Haustiere dürfen keinen Zugang zu Reinigungslösungen haben. Gebrauchte Reinigungslösung muss ordnungsgemäß entsorgt werden.

Kraftstofffilter wie folgt überprüfen und reinigen:

1. Den Motor ausschalten und abkühlen lassen.
2. Stellen Sie sicher, dass der Zündung auf OFF gestellt ist.
3. Die Schrauben ①, die die Kraftstofffilterkappe ② festhalten, entfernen.

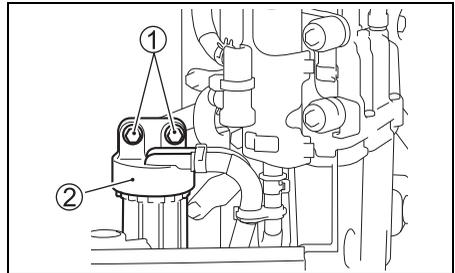

HINWEIS

Durch ein falsches Lösen der Filterschale kann das Sensorkabel beschädigt werden.

- Beim Abnehmen der Filterschale darauf achten, dass das Sensorkabel nicht verdreht wird.
- Bevor die Filterschale abgenommen wird, den Kabelverbinder abtrennen.

4. Die Anschlussverriegelung "a" drücken, dann den Wassersensorkabelverbinder ③ abtrennen.

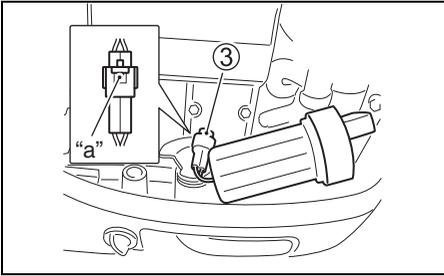

5. Vor dem Abnehmen einen Lappen unter den Filter legen, um verschütteten Kraftstoff aufzufangen.
6. Die Filterschale ④ von der Kappe ② trennen, indem die Filterschale im Gegenuhrzeigersinn gedreht wird.

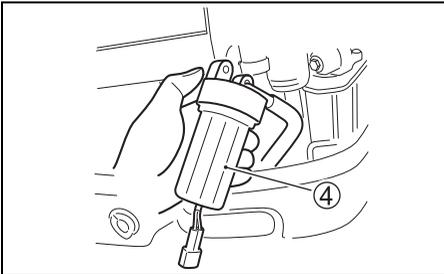

7. Kraftstoff und Wasser von der Filterschale in einen geeigneten Behälter ablaufen lassen.

HINWEIS

Wenn verschüttetes Benzin einfach auf einer Lackfläche belassen wird, kann es einen Fleck auf oder eine Verfärbung der Oberflächenbeschichtung verursachen.

Wischen Sie jegliches verschüttete Benzin unverzüglich mit einem weichen Tuch oder dergleichen ab.

8. Den Filtereinsatz ⑤ herausziehen. Filtereinsatz ⑤, O-Ring ⑥ und Dichtungsring ⑦ auf Beschädigung überprüfen. Falls die Teile beschädigt sind, müssen sie ersetzt werden.

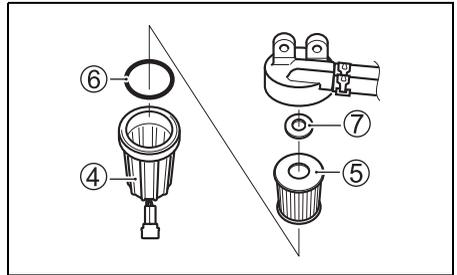

9. Den Filtereinsatz mit sauberer Reinigungslösung waschen und trocknen lassen.
10. Dichtungsring und Filtereinsatz wieder an ursprünglicher Stelle anbringen.
11. Sicherstellen, dass der O-Ring an der Oberseite der Filterschale angebracht ist, und die Filterschale wieder andrehen.
12. Den Wassersensorkabelstecker ③ anschließen.
13. Den Kraftstofffilter mit den Halteschrauben wieder anbringen.
14. Motor wieder anlassen und kontrollieren, ob um den Kraftstofffilter herum keine Leckstelle ist.

BEMERKUNG:

Falls Wasser in der Kraftstofffilterschale vorhanden ist, die Schale abnehmen und das Wasser abgießen. Überschüssiger Kraftstoff ist ordnungsgemäß zu entsorgen. Eventuelle Fragen beantwortet Ihr Suzuki-Marine-Fachhändler gerne.

SCHMIERUNG

Eine korrekte Schmierung ist für einen sicheren, störungsfreien Betrieb und lange Lebensdauer der einzelnen Komponenten Ihres Außenbordmotors von großer Wichtigkeit. Die nachfolgende Tabelle weist auf die Schmierstellen Ihres Motors und das empfohlene Schmiermittel hin:

W: Wasserfestes Schmierfett in Marinequalität (Verwenden Sie eine Fettpresse zum Schmieren der Schmiernippel)

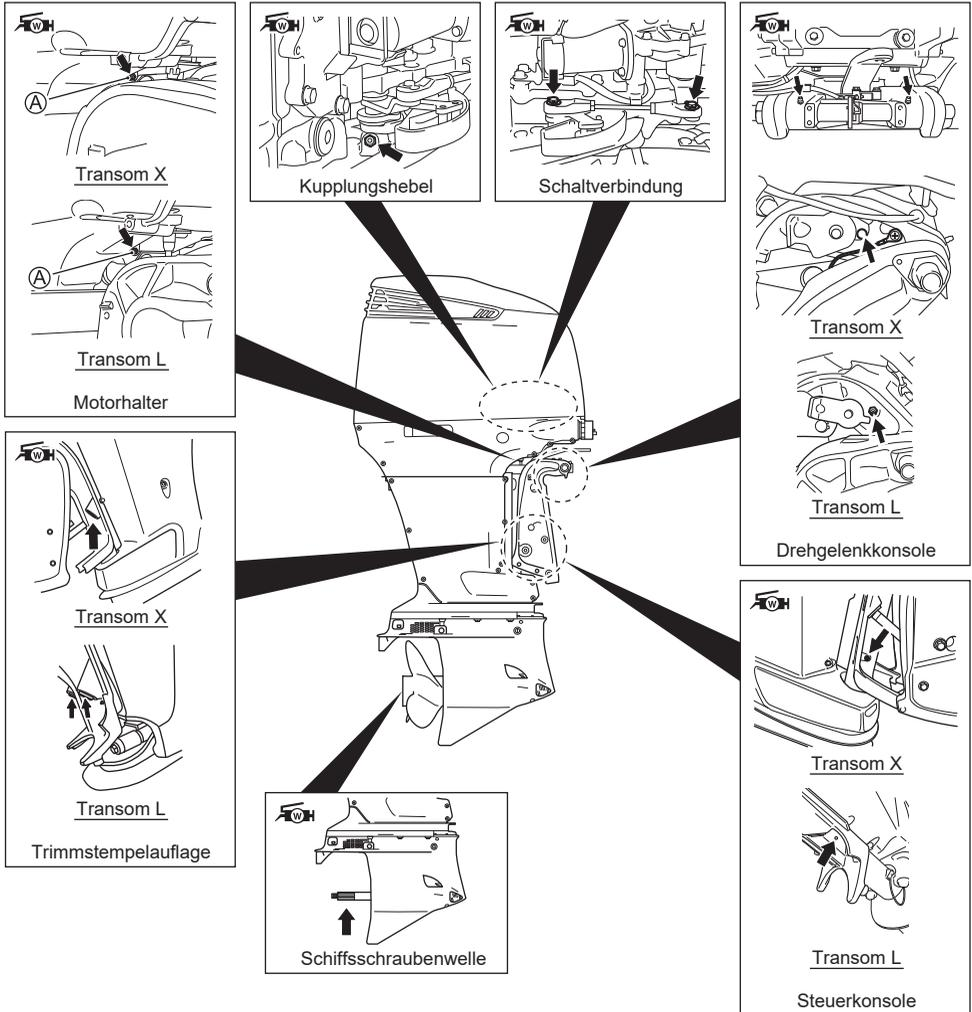

BEMERKUNG:

Vor Abschmieren des Lenkhalterungsschmiernippels den Motor in der ganz hochgekippten Stellung arretieren.

Ihr Vertragshändler für Suzuki-Außenbordmotoren kann Ihnen aufgrund des regionalen Klimas oder der Betriebsbedingungen möglicherweise weitere Empfehlungen geben. Bitte fragen Sie ihn um Rat

Verwenden Sie zum Abschmieren über den Schmiernippel (A) am Motorhalter eine handbetätigte Schmierpistole, und gehen Sie wie nachfolgend beschrieben vor.

1. Den Motor abstellen und abkühlen lassen.
2. Etwa 10 Gramm Fett nach den ersten 20 Stunden einpressen.
Etwa 5 Gramm Fett alle 100 Stunden (12 Monate) einpressen.

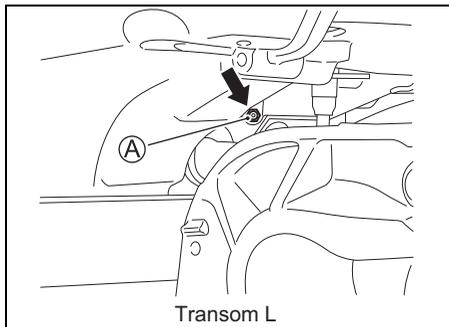
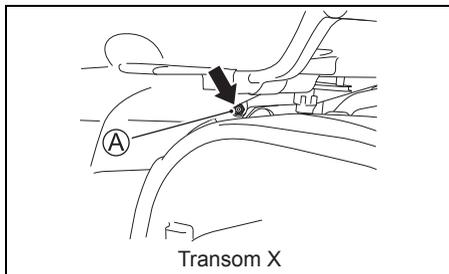

HINWEIS

Durch den Gebrauch einer hydraulischen oder druckluftbetriebenen Schmierpistole zum Abschmieren über den Schmiernippel (A) am Motorhalter kann der Simmerring beschädigt werden.

Verwenden Sie zum Abschmieren über den Schmiernippel (A) am Motorhalter keine mit Energie versorgte Schmierpistole.

BEMERKUNG:

Wenn das Einpressen von Fett der vorgeschriebenen Menge Schwierigkeiten bereitet, wenden Sie sich an Ihren Vertragshändler für Suzuki-Außenbordmotoren.

ANODEN UND VERBINDUNGSDRÄHTE

Anoden

Der Motor ist gegen äußere Korrosion durch Anoden geschützt. Diese Anoden regulieren die Elektrolyse und verhindern Korrosion. Anstelle der zu schützenden Teile korrodieren die Anoden. Jede einzelne Anode sollte regelmäßig untersucht und ersetzt werden, wenn 2/3 des Metalls zerstört sind.

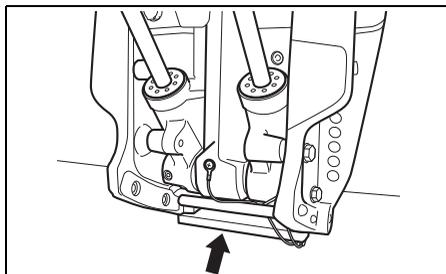
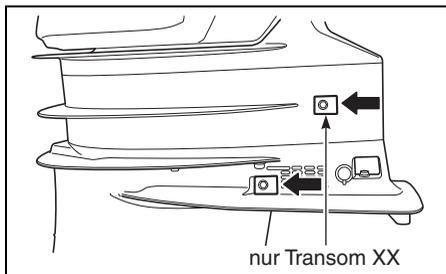
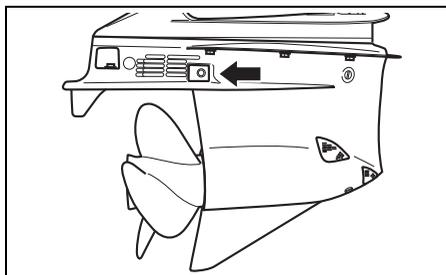

1. Nehmen Sie die BACKBORD/STEUER-BORD-Wasserfilter ① ab.

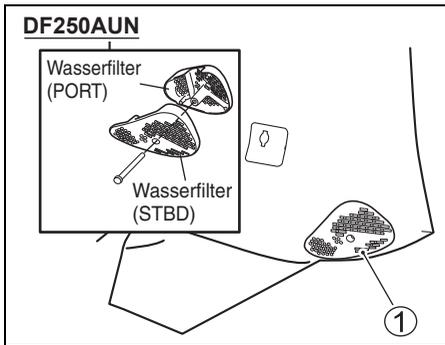
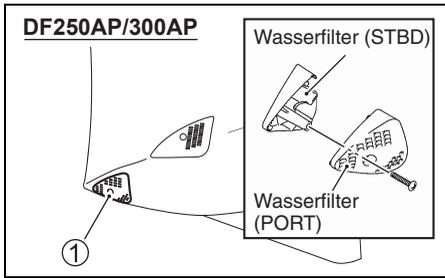

2. Überprüfen Sie die Anode (A).

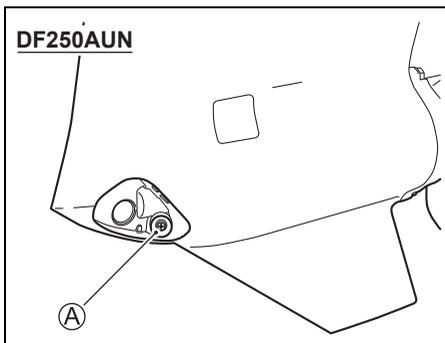
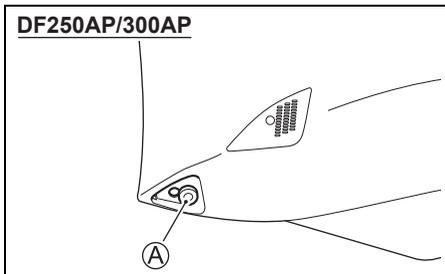

3. Bringen Sie die Wasserfilter wieder an.

HINWEIS

Wenn die Anoden nicht richtig gewartet werden, erleiden unter der Wasseroberfläche liegende Aluminiumflächen (wie zum Beispiel der untere Bereich des Motors) Schäden durch galvanische Korrosion.

- Überprüfen Sie die Anoden regelmäßig, um sicherzustellen, dass sie sich nicht abgelöst haben.
- Lackieren Sie die Anoden nicht, da sie dadurch nutzlos werden würden.
- Reinigen Sie die Anoden regelmäßig mit einer Drahtbürste, um jegliche Ablagerungen zu entfernen, die die Schutzwirkung beeinträchtigen könnten.

BEMERKUNG:

Bezüglich Inspektion und Austausch interner Anoden, die am Zylinderblock/Zylinderkopf angebracht sind, wenden Sie sich bitte an Ihren Vertragshändler für Suzuki-Außenbordmotoren.

Verbindungskabel

Die Verbindungskabel dienen zur elektrischen Verbindung von Motorkomponenten, um einen gemeinsamen Erdungskreis herzustellen. Dies gewährleistet einen Schutz durch die Anoden vor Elektrolyse. Die Kabel und deren Anschlüsse müssen in periodischen Abständen überprüft werden, um sicherzustellen, dass sie nicht beschädigt sind.

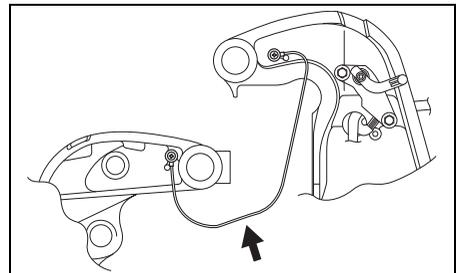

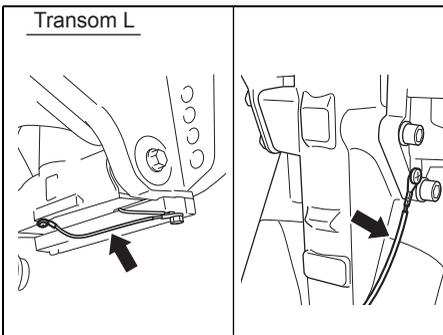
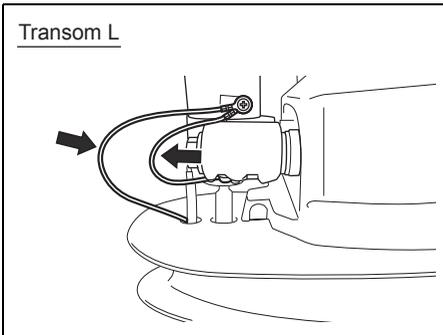
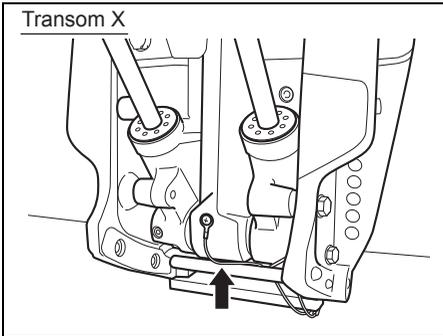
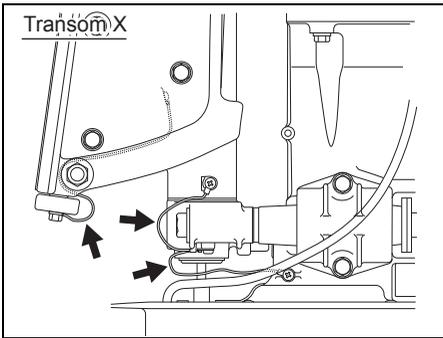

BATTERIE

Der Batteriefüllstandsstand muss stets zwischen den Pegeln MAX und MIN gehalten werden. Fällt der Stand unter den Pegel MIN, NUR DESTILLIERTES WASSER hinzugeben, bis der Flüssigkeitsstand Pegel MAX erreicht.

▲ WARNUNG

Batteriesäure ist giftig, wirkt korrosiv und kann schwere Verletzungen verursachen.

Kontakt mit Augen, Haut, Kleidung und Lackflächen ist zu vermeiden. Bei versehentlichem Kontakt muss die betroffene Stelle unverzüglich mit reichlich Wasser abgespült werden. Falls Säure in die Augen oder auf die Haut gelangt ist, wird sofortige ärztliche Hilfe benötigt.

▲ WARNUNG

Wenn Sie beim Überprüfen oder Warten der Batterie nicht mit Vorsicht umgehen, können Sie einen Kurzschluss verursachen, der wiederum zu einer Explosion, einem Brand oder einer Schaltkreisbeschädigung führen kann.

Vor einer Überprüfung oder Wartung der Batterie trennen Sie das Minuskabel (schwarz) ab. Der Pluspol der Batterie und der Motor dürfen nicht gleichzeitig mit einem Werkzeug aus Metall oder einem anderen metallischen Gegenstand berührt werden.

▲ WARNUNG

Batteriepole, -klemmen und entsprechendes Zubehör enthalten Blei und Bleiverbindstoffe, Stoffe, die gefährlich sein können.

Waschen Sie sich nach der Handhabung die Hände.

HINWEIS

Durch Nachfüllen verdünnter Schwefelsäure in eine vorgewartete Batterie wird diese beschädigt.

Füllen Sie NIEMALS verdünnte Schwefelsäure in eine vorgewartete Batterie nach. Befolgen Sie die Anweisungen des Batterieherstellers hinsichtlich spezieller Wartungsverfahren.

MOTORÖLFILTER

Der Motorölfilter muss regelmäßig von einem Vertragshändler für Suzuki-Außenbordmotoren ausgewechselt werden.

Den Motorölfilter nach den ersten 20 Stunden (1 Monat) durch einen neuen ersetzen.

Den Motorölfilter alle 200 Stunden (12 Monate) durch einen neuen ersetzen.

BESONDERE PFLEGE FÜR MATTE LACKIERUNGEN

Verwenden Sie auf Oberflächen mit matter Lackierung keine Poliermittel oder Wachse, die Poliermittel enthalten.

Eine Verwendung von Poliermitteln verändert das Aussehen der matten Lackierung.

Es kann schwierig sein, feste Wachse von Oberflächen mit matter Lackierung zu entfernen.

Übermäßiges Reiben oder Polieren an einer Oberfläche mit matter Lackierung verändert ihr Aussehen.

SPÜLEN DER WASSERGÄNGE

Nach Betrieb in schlammigem Wasser, Brackwasser oder Salzwasser müssen die Wasserdurchgänge und die Motoroberfläche mit sauberem Süßwasser gespült werden. Wenn die Wasserdurchgänge nicht gespült werden, kann Salz zu einer Korrosion und Verkürzung der Lebensdauer des Motors führen.

Wassergänge wie folgt spülen:

– vertikale Position –

1. Sicherstellen, dass der Motor gestoppt ist.
2. Eine der Schrauben (A) oder (C) von den beiden Spülkanälen herausdrehen.

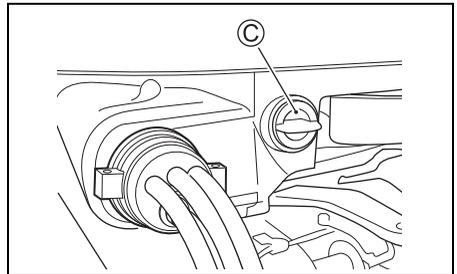
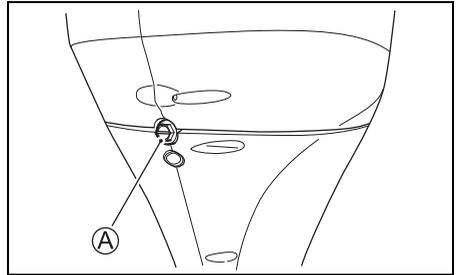

- Einen Gartenschlauch unter Verwendung eines zum Spülkanalgewinde **Ⓑ** passenden Schlauch-Verbindungsstücks anschließen.
Gewinde **Ⓑ** : 0,75 – 11,5 NHR (Amerikanische Standard-Schlauchkopplungsgewinde für Gartenschläuche.)

BEMERKUNG:

Ein zum Spülkanalgewinde **Ⓑ** passendes Schlauch-Verbindungsstück (Spülvorsatz) befindet sich unter den Teilen im Verschlag.

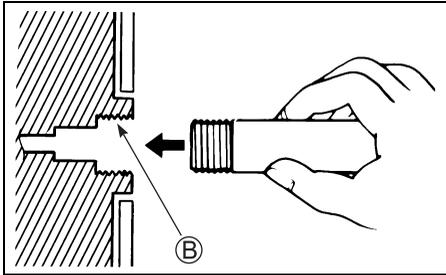

- Den Wasserhahn aufdrehen, so dass ein guter Wasserstrom gewährleistet ist. Den Motor etwa fünf Minuten lang spülen.
- Den Wasserhahn zudrehen.
- Schlauch oder Verbindungsstück (falls verwendet) entfernen, dann die Schraube wieder in den Spülkanal einsetzen.
- Den Motor in senkrechter Position belassen, bis das Wasser ganz abgelaufen ist.

– ganz hochgekippte Position –

- Den Motor zur ganz hochgekippten Position anheben.
- Gemäß Anweisungen für "MOTOR LÄUFT NICHT – vertikale Position" vorgehen. DEN MOTOR IN DER GANZ HOCHGEKIPPTEN POSITION NICHT LAUFEN LASSEN.
- Den Motor zu einer vertikalen Position absenken, bis das Wasser ganz abgelaufen ist.

AUFBEWAHRUNG

MOTORAUFBEWAHUNG

Bei Aufbewahren Ihres Motors über einen längeren Zeitraum hinweg (z.B. am Ende der Bootssaison) empfiehlt es sich, den Motor zu Ihrem Suzuki-Vertragshändler für Außenbordmotoren zu bringen. Sollten Sie sich jedoch dafür entscheiden, den Motor selbst auf die Einlagerung vorzubereiten, gilt es folgende Maßnahmen auszuführen:

- Den Kraftstoff-Stabilisator in den Kraftstofftank geben. Beachten Sie dabei die Anweisungen auf der Stabilisator-Verpackung.
- Den Motor auf dem Wasser starten und fünf Minuten lang im Leerlauf mit etwa 1500 U/min laufen lassen, um den stabilisierten Kraftstoff im Motor zu verteilen.
- Den Motor abstellen.
- Die Wassergänge im Motor gründlich spülen. Siehe Abschnitt SPÜLEN DER WASSERGÄNGE.
- Das Getriebeöl wechseln, so wie im Abschnitt GETRIEBEÖL beschrieben.
- Das Motoröl wechseln, so wie im Abschnitt MOTORÖL beschrieben.
- Alle beweglichen Teile schmieren. Siehe Abschnitt SCHMIERUNG.
- Das Äußere des Motors mit frischem Wasser waschen. Nach dem Waschen sollte auf dem Motor verbliebenes Wasser mit trockenen Tüchern abgewischt werden. Hochdruckreiniger sollte nur zur Außenreinigung verwendet werden. Und die Düse des Hochdruckreinigers sollte ausreichend weit vom Motor entfernt sein.
- Eine Schicht Autowachs auf Motoraußenflächen aufbringen. Sind Farbbeschädigungen sichtbar, vor dem Wachsen Farbe ausbessern.

BEMERKUNG:

Verwenden Sie auf Oberflächen mit matter Lackierung keine Poliermittel oder Wachse, die Poliermittel enthalten.

- Motor aufrecht an trockenem, gut belüftetem Ort aufbewahren.

▲ WARNUNG

Bei laufendem Motor sind viele Teile in Bewegung, die schwere Verletzungen verursachen können.

Bringen Sie bei laufendem Motor Hände, Haare, Kleidung usw. nicht in die Nähe des Motors.

HINWEIS

Wenn der Motor gestartet wird, ohne dem Kühlsystem Wasser zuzuführen, kann der Motor schon innerhalb von 15 Sekunden schwer beschädigt werden.

Starten Sie den Motor niemals, ohne das Kühlsystem mit Wasser zu versorgen.

BATTERIEAUFBEWAHRUNG

1. Bei einmonatiger oder längerer Nichtbenutzung des Außenbordmotors Batterie ausbauen und an kühlem, dunklem Ort aufbewahren. Vor Wiedergebrauch Batterie neu laden.
2. Bei Einlagerung der Batterie über einen längeren Zeitraum hinweg mindestens einmal im Monat das spezifische Gewicht der Flüssigkeit überprüfen und Batterie bei geringem Ladezustand nachladen.

▲ WARNUNG

Laden der Batterie ohne entsprechende Vorkehrungen kann gefährlich sein. Batterien erzeugen explosive Gase, die sich entzünden können. Batteriesäure ist giftig, wirkt korrosiv und kann schwere Verletzungen verursachen.

- Rauchen Sie nicht und halten Sie offene Flammen und Funken von der Batterie fern.
- Um beim Aufladen der Batterie Funkenbildung zu vermeiden, schließen Sie die Batterieladegerätekabel schon vor dem Einschalten des Ladegeräts jeweils am korrekten Batteriepol an.
- Gehen Sie mit der Batterie äußerst vorsichtig um und achten Sie darauf, dass Batterie-säure nicht auf die Haut gelangt.
- Tragen Sie die richtige Schutzkleidung (Sicherheitsbrille, Handschuhe usw.)

NACH DER AUFBEWAHRUNG

Nach der Einlagerung dienen folgende Maßnahmen dazu, den Motor wieder betriebsbereit zu machen:

1. Zündkerzen gründlich säubern. Falls erforderlich, auswechseln.
2. Ölstand im Getriebekasten überprüfen und, falls nötig, Getriebeöl wie in Abschnitt GETRIEBEÖL beschrieben nachfüllen.
3. Alle beweglichen Teile wie in Abschnitt SCHMIERUNG beschrieben schmieren.
4. Den Motorölstand überprüfen.
5. Motor reinigen und Farbflächen wachsen.

BEMERKUNG:

Verwenden Sie auf Oberflächen mit matter Lackierung keine Poliermittel oder Wachse, die Poliermittel enthalten.

6. Batterie vor dem Wiedereinbau nachladen.

STÖRUNGSBESEITIGUNG

Diese Anleitung zur Störungsbeseitigung hilft Ihnen beim Auffinden der Ursachen der am häufigst auftretenden Probleme.

HINWEIS

Falls die Störungsbeseitigung für ein Problem nicht richtig ausgeführt wird, kann es zu einer Beschädigung Ihres Außenbordmotors kommen. Fehlerhafte Reparaturen oder Einstellungen können den Außenbordmotor beschädigen anstatt ihn in Ordnung zu bringen. Derartige Beschädigungen sind unter Umständen nicht von der Garantie abgedeckt.

Falls Sie sich über die richtige Maßnahme zur Behebung eines Problems nicht im Klaren sind, wenden Sie sich bitte an Ihren Vertrags-händler für Suzuki-Außenbordmotoren.

Starter funktioniert nicht:

- Notstoppschalter-Sicherungsplatte ist nicht in Position.
- Starterrelaissicherung ist durchgebrannt.
- Hilfsbatteriekabelsicherung ist durchgebrannt.
- Bedienungshebel ist nicht auf NEUTRAL gestellt.
- Batterieklemmenanschluss ist korrodiert oder verloren gegangen.
- Kein Batteriestrom.
- Starter ist defekt.
- Zündung oder Start/Stopp-Schalter ist ausgefallen.
- Elektrokabelverbindung ist locker.

Motor springt nicht (oder nur schwer) an:

- Kraftstofftank ist leer.
- Kraftstoff ist gealtert.
- Bedienungsfehler beim Starten des Motors.
- Kraftstofftankentlüftung ist nicht geöffnet.
- Kraftstoffschlauch ist nicht richtig am Motor angeschlossen.
- Kraftstoffschlauch ist abgeknickt oder eingeklemmt.
- Kraftstofffilter ist verstopft.
- Kraftstoffpumpe ist defekt.
- Kraftstofftankfilter ist verstopft.
- Zündkerze ist verrußt.
- Zündanlage ist verschmutzt.
- Elektrokabelverbindung ist locker.

Instabiler Leerlauf oder Abwürgen des Motors im Leerlauf:

- Zündkerze ist verrußt.
- Kraftstoffschlauch ist abgeknickt oder eingeklemmt.
- Kraftstoffschlauch ist nicht richtig am Motor angeschlossen.
- Kraftstoff ist gealtert.
- Kraftstofffilter ist verstopft.
- Kraftstoffpumpe ist defekt.
- Zündanlage ist verschmutzt.
- Falsches Motoröl ist in Gebrauch.
- Thermostat ist defekt.
- Elektrokabelverbindung ist locker.

Warnsystem ist aktiviert (Warnsummer ertönt. Warn-LEDs leuchten.):

- Kühlwasserdurchgang ist verstopft.
- Thermostat ist defekt.
- Wasserpumpe ist defekt.
- Ölwechselwarnsystem ist aktiviert.
- Zu wenig oder gealtertes Motoröl.
- Motorölfilter ist verstopft.
- Ölpumpe ist defekt.
- Propeller ist beschädigt.
- Kein Batteriestrom.
- Motorsteuersensor ist defekt.
- Elektrokabelverbindung ist locker.

Keine Schaltbetätigung:

- Elektronisches Schaltsteuersystem ist defekt.

Propeller dreht nicht:

- Propellerbuchse ist abgenutzt oder beschädigt.
- Antriebswelle ist beschädigt.
- Propellerwelle ist beschädigt.

Motordrehzahl nimmt nicht zu:

- Propeller ist beschädigt.
- Propeller ist verschmutzt.
- Propeller ungeeigneten Typs ist montiert.
- Außenbordmotor ist nicht korrekt installiert.
- Trimmwinkel ist nicht richtig eingestellt.
- Zündkerze ist verrußt, oder eine Zündkerze ungeeigneten Typs ist in Gebrauch.
- Kraftstoffschlauch ist abgeknickt oder eingeklemmt.
- Kraftstofffilter ist verstopft.
- Kraftstoff ist gealtert.
- Kraftstoffpumpe ist defekt.
- Zündsystem ist defekt.
- Elektronische Drosselsteuerung ist defekt.
- Boot ist schwer beladen.
- Boot hat Wasser aufgenommen.

- Unterschiff ist verschmutzt oder beschädigt.

Übermäßige Motorvibrationen:

- Propeller ist beschädigt.
- Motor-Befestigungs- oder -Spannschrauben sind locker.

SICHERUNG

1. Den Zündung auf "off" stellen.
2. Die Motorabdeckung abnehmen.
3. Den Sicherungskastendeckel abnehmen, und die Sicherung abziehen.

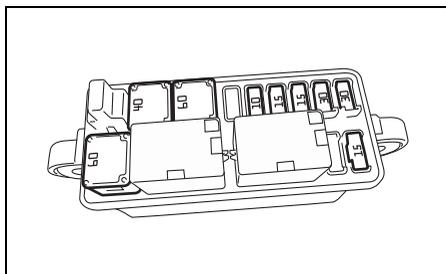
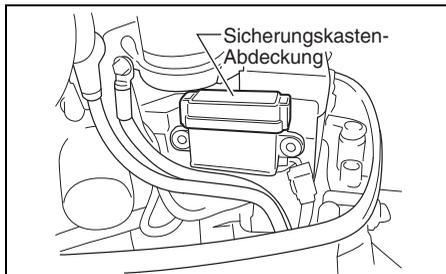

BEMERKUNG:

Zum Abziehen und Einsetzen der Sicherung den Sicherungsabzieher an der Rückseite des Sicherungskastendeckels verwenden.

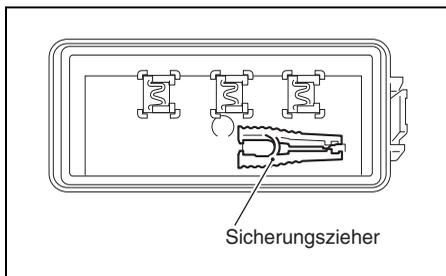

4. Die Hilfsbatteriekabel-Sicherung entfernen.

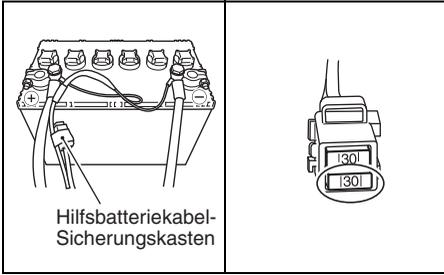

5. Die Sicherung überprüfen und erforderlichenfalls auswechseln.

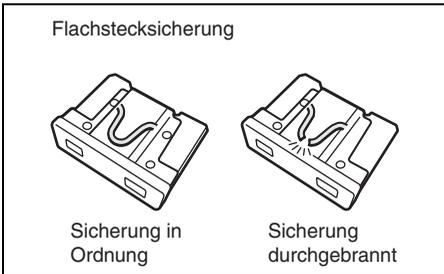
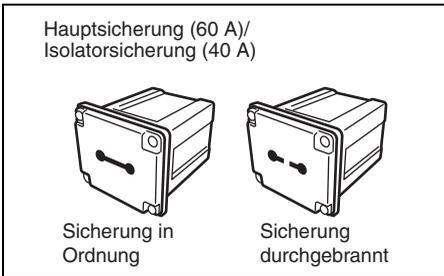

BEMERKUNG:
 Wenn eine Sicherung durchgebrannt ist, versuchen, die Ursache der Störung ausfindig zu machen und zu beheben.
 Wenn die Ursache nicht behoben wird, kann die Sicherung erneut durchbrennen.

▲ WARNUNG

Wenn Sie eine durchgebrannte Sicherung durch eine solche mit einer unterschiedlichen Amperezahl oder durch einen anderen Gegenstand wie eine Aluminiumfolie oder einen Draht ersetzen, können eine schwere Beschädigung der elektrischen Anlage und ein Brand die Folge sein.

Ersetzen Sie eine durchgebrannte Sicherung stets durch eine des gleichen Typs und desselben Nenn-Sicherungsstroms.

HINWEIS

Wenn eine neue Sicherung nach dem Einsetzen in kurzer Zeit ebenfalls durchbrennt, kann eine größere elektrische Störung vorliegen.

In diesem Fall ziehen Sie Ihren Händler für SUZUKI-Außenbordmotoren zu Rate.

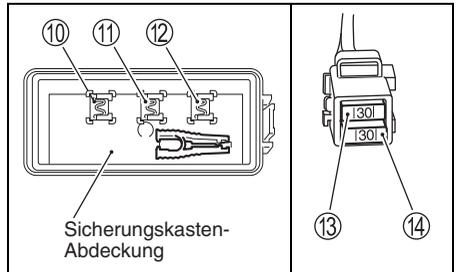
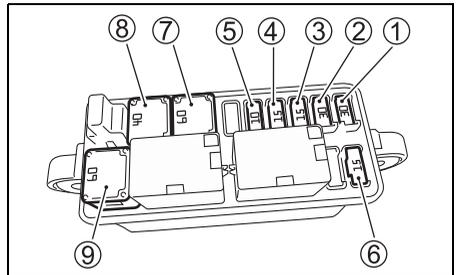

- ① Starterrelaissicherung: 30 A
- ② Zündspule/Einspritzventil/
Motorsteuermodul/
Hochdruckkraftstoffpumpen-Sicherung: 30 A
- ③ Drosselklappensicherung: 15 A
- ④ Schaltstellantriebsicherung: 15 A
- ⑤ PTT-Schalter-Sicherung: 10 A
- ⑥ Niederdruckkraftstoffpumpen-Sicherung: 15A
- ⑦ Hauptsicherung: 60 A
- ⑧ Isolatorwahlsicherung: 40 A
- ⑨ Sicherungs-gehäusedeckel: 60 A
- ⑩ Sicherungs-gehäusedeckel: 30 A
- ⑪ Sicherungs-gehäusedeckel: 15 A
- ⑫ Sicherungs-gehäusedeckel: 10 A
- ⑬ Sicherungs-gehäusedeckel: 30 A
- ⑭ Hilfsbatteriekabel-Sicherung: 30 A

BEMERKUNG:

Reservesicherungen ⑩, ⑪ und ⑫ sind an der Innenseite des Sicherungskastendeckels vorgesehen.

MOTOR UNTER WASSER

Ein Motor, der versehentlich unter Wasser geriet, muss zur Verhinderung von Korrosion möglichst schnell überholt werden. Falls Ihr Motor versehentlich unter Wasser geriet, unternehmen Sie folgende Schritte:

1. Motor so schnell wie möglich aus dem Wasser holen.
2. Motor zur völligen Beseitigung von Salz, Schmutz und Tang gründlich mit Frischwasser reinigen.
3. Die Zündkerzen herausdrehen. Die Schwungscheibe mehrere Male drehen, um das Wasser durch die Zündkerzenbohrungen aus den Zylindern herauszudrücken.
4. Überprüfen, ob im Motoröl Anzeichen von Wasserbeimischung festzustellen sind. Wenn dies der Fall ist, die Motoröl-Ablassschraube herausdrehen und das Motoröl ablassen. Nachdem das Öl herausgelaufen ist, die Ablassschraube wieder festziehen.
5. Wasser aus Benzinleitung entfernen.

WARNUNG

Benzin ist äußerst feuergefährlich und giftig. Es kann einen Brand verursachen und für Menschen sowie Haustiere gefährlich sein.

Offene Flammen und Funken müssen von Benzin unbedingt fern gehalten werden. Nicht mehr benötigtes Benzin ist auf korrekte Weise zu entsorgen.

6. Motoröl durch die Zündkerzenöffnungen in den Motor gießen. Dann das Schwungrad einige Male von Hand drehen, um das Öl auf die Innenteile des Motors zu verteilen.

HINWEIS

Wird der Motor trotz Vorhandenseins einer Reibung oder eines Widerstands weiterhin durchgedreht, kann ein schwerer Motorschaden die Folge sein.

Wenn beim Drehen des Motors ein Widerstand oder starke Reibung festgestellt wird, muss sofort gestoppt und darf nicht versucht werden, den Motor zu starten, bevor die Störung ermittelt und behoben wurde.

7. Motor zur Überholung so schnell wie möglich zu Ihrem Suzuki-Vertragshändler für Außenbordmotoren bringen.

HINWEIS

Wenn Wasser in die Kraftstoffversorgung gelangt ist, kann der Motor beschädigt werden.

Falls Kraftstofftank-Einfüllverschluss und -Entlüftung unter Wasser waren, überprüfen Sie die Kraftstoffversorgung, um sicherzustellen, dass kein Wasser eingedrungen ist.

DATEN

Gegenstand	DF250AP	DF300AP	DF250AUN
Motorentyp	Viertaktmotor		
Zylinderzahl	6		
Bohrung und Hub	98,0 × 89,0 mm		
Hubraum	4028 cm ³		
Leistung	183,9 kW (250PS)	220,7 kW (300PS)	183,9 kW (250PS)
Vollgasdrehzahlbereich	5500 – 6100 Umdr./min (min ⁻¹)	5700 – 6300 Umdr./min (min ⁻¹)	5300 – 6300 Umdr./min (min ⁻¹)
Zündsystem	Volltransistorisiert		
Motorschmierung	Trochoidpumpen-Druckschmierung		
Kapazität des Motorenöl	8,0 L		
Getriebeöl-Menge	1,1 L		
Zündkerze	NGK BKR6E		
Zündkerzen Abstand	0,7 – 0,8 mm		
Ventilspiel	EINL. : 0,23 – 0,27 mm AUSL.: 0,33 – 0,37 mm		
Kraftstofftyp	Alkohol- und bleifreies Benzin		
Minimale Oktanzahl	94 (Research-Methode)		

INFORMATIONEN ZUR EG-RICHTLINIE

(Für europäische Länder)

Schalldruckpegel

Bestimmung	Schalldruckpegelgrenze
2013 / 53 / EU	75 dB(A)

Der Schalldruckpegel wird gemäß ISO 14509-1:2018 ermittelt.

Prepared by

SUZUKI MOTOR CORPORATION

April, 2023

Printed in Japan

© COPYRIGHT SUZUKI MOTOR CORPORATION 2023